

دليل الاستخدام

شاشة عرض كبيرة

MultiSync® P435

MultiSync® P495

MultiSync® P555

MultiSync® MA431

MultiSync® MA491

MultiSync® MA551

الطراز: P435، P495، P555، MA431، MA491، MA551

يُرجى العثور على اسم الطراز على الملصق الموجود في الجزء الخلفي من الشاشة.

جدول المحتويات

٨.....	الاستخدام الموصى به.....	٢.....	معلومات مهمة.....
٨.....	الصيانة.....	٨.....	الاستخدام الموصى به والصيانة.....

اي ازملا

الفصل ١ التركيب

١٨.....	متطلبات التهوية.....	١١.....	نظرة عامة على الإعدادات.....
١٨.....	التثبيت في السقف.....	١٤.....	التثبيت (للعلاء).....
١٨.....	تركيب ملحقات التثبيت.....	١٥.....	التثبيت (للمثبتين المدربين).....
١٩.....	تركيب حامل المنضدة العلوي الاختياري وفكه.....	١٦.....	مكان التثبيت.....
		١٧.....	الاتجاه.....

الفصل ٢ أسماء الأجزاء ووظائفها

٢٤.....	وحدة التحكم عن بعد اللاسلكية.....	٢١.....	لوحة التحكم.....
		٢٢.....	اللوحة الطرفية.....

الفصل ٣ التوصيلات

٣١.....	مصادر تشغيل الفيديو الداخلية.....	٢٧.....	مخطط توصيل الأسلاك.....
٣١.....	لوحة خيارات الشاشة.....	٢٨.....	التوصيل بجهاز كمبيوتر خاص.....
٣١.....	توصيل جهاز USB.....	٢٨.....	التوصيل بجهاز الوسائط عن طريق HDMI.....
		٣٠.....	أمر HDMI-CEC.....

الفصل ٤ التشغيل الأساسي

٣٥.....	التنقل بين أوضاع الصور.....	٣٣.....	وضعا التشغيل والإيقاف.....
٣٦.....	إعدادات نسب العرض إلى الإرتفاع.....	٣٤.....	نطاق التشغيل لوحدة التحكم عن بعد.....
٣٧.....	استخدام POINT ZOOM (تحديد تكبير/تصغير).....	٣٤.....	استخدام إدارة الطاقة.....
٣٨.....	عناصر التحكم في OSD (المعلومات المعروضة على الشاشة).....	٣٥.....	يقوم بإظهار المعلومات على الشاشة OSD.....

الفصل ٥ تشغيل متقدم

٤٨	استخدام أوضاع الصورة الأخرى	٤١	إنشاء جدول طاقة
٤٩	مفاتيح تحكم إعدادات أمان وقفل الشاشة	٤٢	المستوى المتقدم لضبط الألوان
٤٩	تأمين كلمة المرور	٤٢	استخدام محرك SpectraView
٥١	قفل أزرار وحدة التحكم	٤٥	إجراء معايرة منفصلة

الفصل ٦ ضبط الشاشات المتعدد

٥٨	إعدادات وظيفة رقم تعريف وحدة التحكم عن بعد	٥٤	توصيل الشاشات المتعددة
		٥٧	توصيل مخرج الفيديو

الفصل ٧ External Control (التحكم الخارجي)

	إعدادات (المعلومات المعروضة على الشاشة)	٦٠	التحكم في الشاشة عبر RS-232C
٦٤	OSD في مفاتيح التحكم في ويب الشاشة	٦١	التحكم في الشاشة عبر شبكة الاتصال المحلية
٦٥	إعدادات الشبكة	٦٢	توصيل الشاشات المتعددة
٧٠	الأوامر	٦٣	متصفح خادم HTTP
٧١	دليل التشغيل		

الفصل ٨ استكشاف الأعطال وإصلاحها

٧٤	مشكلات الأجهزة	٧٣	مشكلات صورة الشاشة وإشارة الفيديو
----	----------------	----	-----------------------------------

الفصل ٩ المواصفات

٨١	MA431	٧٧	قائمة إشارة متوافقة
٨٢	MA491	٧٨	P435
٨٣	MA551	٧٩	P495
		٨٠	P555

مصادر خارجية

ملحق ب

قائمة عناصر التحكم في OSD (المعلومات المعروضة على الشاشة)

ملحق ج

٩٩..... (الفتحة) SLOT	٨٨..... (الدخل) INPUT
١٠١..... (الشبكة) NETWORK	٩١..... (الصورة) PICTURE
١٠٢..... (الحماية) PROTECT	٩٧..... (الصوت) AUDIO
١٠٤..... (النظام) SYSTEM	٩٨..... (الجدولة) SCHEDULE

المعلومات الصادرة عن الجهة المصنعة بشأن إعادة التدوير والطاقة

ملحق د

١٠٩..... توفير الطاقة	١٠٩..... التخلص من منتج NEC القديم
-----------------------	------------------------------------



معلومات مهمة

احتياطات السلامة والصيانة

للحصول على الأداء الأمثل، يُرجى
مراعاة ما يلي عند إعداد شاشة
LCD الملونة واستخدامها:







عن الرموز

لضمان الاستخدام الآمن والملائم للمنتج، يستخدم هذا الدليل عددًا من الرموز لتفادي إصابتك وإصابة الآخرين، بالإضافة إلى تفادي تضرر الممتلكات. ترد الرموز ومعانيها أدناه. تأكد من فهمها جيدًا قبل قراءة هذا الدليل.







قد يتسبب التقصير في مراعاة هذا الرمز والتعامل مع المنتج بشكل غير صحيح في وقوع حوادث تؤدي إلى إصابة خطيرة أو تفضي إلى الموت.	
قد يتسبب التقصير في مراعاة هذا الرمز والتعامل مع المنتج بشكل غير صحيح في حدوث إصابة شخصية أو تضرر الممتلكات المحيطة.	

أمثلة على الرموز

	يشير إلى تحذير أو تنبيه. يشير هذا الرمز أن عليك الحذر من الصدمات الكهربائية.
	يشير إلى إجراء محظور. يشير هذا الرمز إلى شيء ما يُحظر عليك.
	يشير إلى إجراء إلزامي. يشير هذا الرمز إلى وجوب فصل كبل الطاقة عن مأخذ التيار.

تحذير 	
١	 فصل كبل الطاقة افصل كبل الطاقة إذا تعطل المنتج. في حالة انبعاث دخان أو روائح غريبة أو أصوات من المنتج، أو إذا أسقط المنتج أو انكسرت الحاوية، فقم بفصل مصدر إمداد طاقة المنتج، ثم افصل كبل الطاقة عن مأخذ التيار. قد لا يتسبب التقصير في القيام بذلك في نشوب حريق أو حدوث صدمة كهربائية فقط، بل يمكنه التسبب في إعاقة الرؤية أيضًا. اتصل بالبايع من أجل عمليات التصليح. لا تحاول تصليح المنتج بنفسك. لأن القيام بذلك يشكل خطرًا.
٢	   لا تفتح حاوية المنتج أو تزيله. تجنب فك المنتج. يوجد مواضع عالية الفولطية في المنتج. إن فتح أغلفة الشاشة أو إزالتها وإدخال تعديل على المنتج قد يعرضك إلى خطر الإصابة الكهربائية أو الحرق أو مخاطر أخرى. يرجى الرجوع إلى فنيين مؤهلين في جميع أعمال الصيانة.
٣	 لا تستخدم المنتج إذا كان به تلف هيكلي. إذا لاحظت أي أضرار هيكلية مثل الشقوق أو التذبذب غير الطبيعي، يرجى الرجوع إلى فني الصيانة المؤهلين. إذا تم استخدام المنتج في هذه الحالة، فقد يسقط المنتج أو يتسبب في إصابة شخصية.

تحذير 

<p>توخ الحذر عند التعامل مع كبل الطاقة. فقد يؤدي تلف الكبل إلى نشوب حريق أو حدوث صدمة كهربائية.</p> <ul style="list-style-type: none"> • تجنب وضع أجسام ثقيلة على الكبل. • تجنب وضع الكبل تحت المنتج. • تجنب تغطية الكبل بسجادة، أو غيرها. • تجنب خدش الكبل أو إدخال تعديل عليه. • تجنب ثني الكبل أو لويه أو سحبه بقوة مفرطة. • تجنب تعريض الكبل للحرارة. <p>في حال تلف الكبل (انكشاف الأسلاك الداخلية، انقطاع الأسلاك، وغيره)، اطلب من البائع تبديله.</p>		<p>٤</p>
<p>لا تلمس مقبس توصيل الطاقة إذا سمعت صوت الرعد. قد يتسبب القيام بذلك في حدوث صدمة كهربائية.</p>		<p>٥</p>
<p>يُرجى استخدام سلك الطاقة المرفق مع هذا المنتج حسب جدول أسلاك الطاقة الوارد أدناه.</p> <p>وفي حال عدم وجود كبل الطاقة مرفقًا مع المنتج، يُرجى الاتصال بشركة NEC. وفي جميع الحالات الأخرى، يُرجى استخدام كبل طاقة من نوع القابس يتطابق مع مقبس الطاقة الموجود بالمنتج. ويجب أن يتوافق كبل الطاقة المتطابق مع جهد التيار المتردد الصادر عن مأخذ التيار، على أن يكون معتمدًا ومتوافقًا مع معايير السلامة المعمول بها في دولة الشراء.</p>		<p>٦</p>
<p>وإننا نوصي بشدة بالاستعانة بفني مُدرب لتركيب الجهاز تركيبًا صحيحًا.</p> <p>قد يؤدي عدم اتباع إجراءات التركيب القياسية الموصى به إلى تلف المنتج أو إصابة المستخدم أو الشخص الذي يقوم بالتركيب.</p>		<p>٧</p>
<p>يُرجى تركيب المنتج وفقًا للمعلومات الآتية.</p> <p>يتعذر استخدام هذا المنتج أو تركيبه دون استخدام حامل منضدة علوي أو غيره من ملحقات التركيب اللازمة لدعم الجهاز.</p> <ul style="list-style-type: none"> • MA551/MA491/P555/P495: يحظر استخدام هذا المنتج على الأرض في ظل وجود الحامل المكتبي العلوي. يرجى وضع هذا المنتج على منضدة أو باستخدام ملحقات التركيب اللازمة لدعم الجهاز. <p>يُرجى الاستعانة بالعدد اللازم من الأشخاص القادرين رفع المنتج دون التسبب في حدوث إصابة شخصية أو تلف المنتج عند نقل المنتج أو تحريكه أو تركيبه.</p> <p>نوصي بشخصين أو أكثر.</p> <p>لمزيد من المعلومات حول التركيب أو الإزالة، يرجى الرجوع إلى التعليمات المرفقة مع أدوات التثبيت الاختبارية.</p> <p>تجنب تغطية فتحة التهوية الموجودة في المنتج. قد يتسبب التركيب غير الملائم في تلف المنتج وحدث صدمة كهربائية أو نشوب حريق.</p> <p>تجنب تركيب المنتج في المواقع المذكورة أدناه:</p> <ul style="list-style-type: none"> • الأماكن رديئة التهوية. • بالقرب من المدفأة أو مصادر الحرارة الأخرى أو في ضوء الشمس المباشر. • مناطق الاهتزاز المستمر. • الأماكن المشبعة بالرطوبة أو الأتربة أو البخار أو الزيوت. • الأماكن المفتوحة. • الأماكن ذات درجات الحرارة المرتفعة التي تتغير فيها الرطوبة بسرعة ومن المحتمل أن يحدث تكاثف فيها. • إذا لم يكن السقف أو الجدار صلبًا بما يكفي لكي يتحمل وزن المنتج وملحقات التثبيت. <p>لا تقم بتركيب المنتج بشكل معكوس.</p>	 	<p>٨</p>



تحذير



منع الانقلاب والسقوط بسبب الزلازل أو الصدمات الأخرى.

لمنع حدوث إصابة شخصية أو تلف في المنتج بسبب سقوطه الناتج عن الزلازل أو الاهتزازات الأخرى، تأكد من أن المنتج في مكان مناسب وخذ كل الاحتياطات اللازمة لمنع سقوطه.

تهدف تدابير منع السقوط والإمالة إلى الحد من خطر الإصابة، ولكنها قد لا تضمن الفعالية ضد جميع الزلازل.

قد يميل المنتج مسبباً إصابة شخصية.

- عند استخدام المنتج على حامل المنضدة العلوي الاختياري، قم بتثبيتته بالحائط بإحكام مستخدماً حبلًا أو سلسلة تتحمل وزن المنتج لمنع من السقوط.
- يتمتع الحامل بهيكل يمنع إمالة الشاشة، حسب نوع حامل المنضدة العلوي.
- تأكد من فك الكبل أو السلسلة من الحائط قبل تحريك المنتج لمنع تلف المنتج أو الإضرار به.

قد يسقط المنتج مسبباً إصابة شخصية.







- تجنب محاولة تعليق المنتج، باستخدام سلك السلامة للتركيب.
 - يرجى تثبيت المنتج في موقع ثابت وقوي في الجدار أو السقف لدعم وزن المنتج.
 - احرص على تجهيز المنتج باستخدام ملحقات التثبيت المناسبة كالخطاف أو برغي ذي عروة أو قطع التثبيت، ثم قم بتأمين المنتج باستخدام سلك السلامة. وتجنب شد سلك السلامة بقوة.
 - يرجى التأكد من أن ملحقات التثبيت تتمتع بصلاية كافية لدعم المنتج قبل تعليقه.
- مخاطر عدم الثبات.

قد يسقط المنتج، ويتسبب في حدوث إصابات خطيرة للأشخاص أو الوفاة. ولتجنب التعرض للإصابة، يجب تثبيت هذا المنتج على الأرض/ الحائط حسب ما ورد في تعليمات التركيب.









يمكن تجنب العديد من الإصابات، خاصة للأطفال، من خلال اتخاذ احتياطات بسيطة مثل:

- احرص على استخدام حوامل أو طرق تركيب موصى بها من قبل الشركة المصنعة لمجموعة الشاشة.
 - احرص على استخدام الأثاث الذي يمكنه دعم المنتج بأمان.
 - تأكد دائماً من أن المنتج لا يتخطى حافة الأثاث الداعم.
 - احرص على بتوعية الأطفال حول مخاطر التسلق على الأثاث للوصول إلى المنتج أو ضوابطه.
 - احرص على توصيل أسلاك وكبلات التوصيل بالمنتج بحيث لا يمكن تعثره أو سحبه أو الإمساك به.
 - لا تضع منتجاً في مكان غير مستقر أبداً.
 - لا تضع المنتج أبداً على أثاث طويل (على سبيل المثال، خزانة الملابس أو رف الكتب) دون تثبيت كل من الأثاث والمنتج على الدعم المناسب.
 - لا تضع المنتج على القماش أو المواد الأخرى التي قد تقع بين المنتج والأثاث الداعم.
 - لا تضع أبداً العناصر التي قد تغري الأطفال بالتسلق، مثل الألعاب وأجهزة التحكم عن بُعد، أعلى المنتج أو الأثاث الذي يتم وضع المنتج عليه.
- إذا كانت الشاشة الحالية سيتم الاحتفاظ بها ونقلها، فيجب تطبيق نفس الاعتبارات المذكورة أعلاه.





تحذير 

تجنب وضع هذا المنتج على عربة أو حامل أو طاولة مائلة أو غير ثابتة. لأن فعل ذلك يمكن أن يؤدي إلى السقوط أو الإمالة ويسبب إصابة شخصية.		١٠
تجنب إدخال أي أجسام، من أي نوع، داخل فتحات حاوية الشاشة. حيث قد يكون خطيراً أو مميتاً أو سبباً في حدوث صدمة كهربائية أو حريق أو فشل المنتج. احفظ هذه الأشياء بعيداً عن الأطفال والرضع.	 	١١
تجنب سكب أي سوائل داخل حاوية الشاشة أو استخدام الشاشة بالقرب من الماء. أوقف تشغيل الطاقة وافصل كبل الطاقة الخاص بالمنتج فوراً من مأخذ التيار الموجود بالحائط واستشارة الفنيين المؤهلين. حيث قد يتسبب ذلك في حدوث صدمة كهربائية أو نشوب حريق.		١٢
لا تستخدم رشاشات غاز قابل للاشتعال لإزالة الأتربة عند تنظيف المنتج. قد يتسبب ذلك في نشوب حريق.		١٣
اربط لوحة الخيارات بأمان. تأكد من إحكام ربط لوحة الخيارات باستخدام المسامير الأصلية لمنع وقوع OPTION (الخيارات) من المنتج. حيث إن سقوطها قد يعرضك للخطر.		١٤

تنبيه 

<p>التعامل مع كبل الطاقة.</p> <p>توخ الحذر عند التعامل مع كبل الطاقة. فقد يؤدي تلف الكبل إلى نشوب حريق أو حدوث صدمة كهربائية.</p> <ul style="list-style-type: none"> • عند توصيل كبل الطاقة بطرفية دخل التيار المتردد في المنتج، تأكد من إدخال الموصل بشكل كامل وحازم. • أحكم تثبيت كبل الطاقة بالمنتج بربط المشبك والمسمار الملولب لمنع التوصيل غير المحكم. (قوة الربط الموصى بها: ١٢٠ - ١٩٠ نيوتن/سم). • تجنب توصيل كبل الطاقة أو فصله بأيدي مبنلة. • عند توصيل كبل الطاقة أو فصله، اسحب كبل الطاقة للخارج من خلال الإمساك بالقابض. • عند تنظيف المنتج، افصل كبل الطاقة عن مأخذ التيار مقدمًا لأغراض تتعلق بالسلامة. انفض الغبار عن كبل الطاقة بانتظام مستخدمًا قطعة قماش جافة وناعمة. • قبل نقل المنتج، تأكد من إيقاف تشغيل الطاقة، ثم افصل كبل الطاقة عن مأخذ التيار وتحقق أن جمع الكبلات التي توصل المنتج بالأجهزة الأخرى موصلة. • عند التخطيط لعدم استخدام المنتج لمدة طويلة من الوقت، افصل كبل الطاقة عن مأخذ التيار دائمًا. • صُمم هذا الجهاز ليستخدم في حالة توصيل سلك الطاقة بمأخذ تيار مؤرض. وقد يتسبب عدم توصيل سلك الطاقة بمأخذ مؤرض في حدوث صدمة كهربائية. لذا يُرجى التأكد من توصيل كبل الطاقة بمأخذ تيار مؤرض بطريقة صحيحة. 	  	<p>١</p>
<p>لا تقم بثنى سلك الطاقة وكبل USB. من الممكن أن يتسبب ذلك في حبس الحرارة ونشوب حريق.</p>		<p>٢</p>
<p>لا توصل بشبكة LAN (شبكة الاتصال المحلية) ذات جهد مفرط.</p> <p>عند استخدام كبل شبكة الاتصال المحلية، لا تقم بتوصيله بجهاز طرفي مزود بأسلاك قد تكون ذات فولتية عالية. قد يتسبب الجهد المفرط على منفذ شبكة الاتصال المحلية في حدوث صدمة كهربائية.</p>		<p>٣</p>
<p>تجنب الوقوف على الطاولة المركب عليها المنتج. تجنب تركيب المنتج على طاولة ذات عجلات إذا لم يتم قفل عجلات الطاولة على نحو سليم. قد يسقط المنتج مما يتسبب في تلفه أو التعرض لإصابة شخصية.</p>		<p>٤</p>
<p>تركيب حامل المنضدة العلوي الاختياري وفكه وتعديل ارتفاعه.</p> <ul style="list-style-type: none"> • عند تركيب حامل المنضدة العلوي، يرجى التعامل مع الوحدة برفق لتجنب إلحاق الأذى بأصابعك. • يؤدي تثبيت المنتج على ارتفاع خاطئ إلى سقوطه. • يرجى تركيب المنتج على ارتفاع ملائم لتجنب الإصابة الشخصية أو تلف الشاشة. 		<p>٥</p>
<p>لا تدفع أو تصعد على المنتج. لا تمسك أو تعلق على المنتج.</p> <p>قد يسقط المنتج مما يتسبب في تلفه أو التعرض لإصابة شخصية.</p>		<p>٦</p>
<p>لا تضغط على سطح لوحة LCD فقد تتسبب في تلف خطير للمنتج أو التعرض لإصابة شخصية.</p>		<p>٧</p>

تنبيه 

<p>قد يؤدي الاستخدام الخاطئ للبطاريات إلى حدوث تسرب أو انفجار.</p> <ul style="list-style-type: none"> • أدرج البطاريات التي تطابق علامتي (+) و(-) على كل بطارية مع علامتي (+) و(-) في حجرة البطارية. • لا تستخدم نوعين مختلفين من البطاريات معاً. • تجنب استخدام بطارية جديدة مع أخرى قديمة؛ حيث إن ذلك قد يؤدي إلى تقليل عمر البطارية أو تسرب السائل منها. • أخرج البطاريات الفارغة في الحال لتلافي تسرب حامض البطاريات في حجرة البطارية. • تجنب ملامسة حامض البطاريات المكشوف، فقد يتسبب ذلك في إصابة الجلد بالجروح. • التخلص من البطارية في النار أو في فرن ساخن، أو سحق ميكانيكي أو قطع البطارية، قد يؤدي إلى انفجار. • ترك البطارية في بيئة محيطة بدرجة حرارة عالية للغاية، أو بطارية تخضع لضغط هواء منخفض للغاية، يمكن أن يؤدي إلى انفجار أو تسرب سائل أو غاز قابل للاشتعال. • اتصل بالوكيل أو السلطات المحلية عند التخلص من البطاريات. 		٨
<p>مناسبة لأغراض الترفيه في بيئات مضيئة خاضعة للرقابة، لتجنب الإزعاج الناتج عن انعكاسات الشاشة.</p>		٩
<p>ننصح بمسح فتحات التبريد لتنظيفها مرة واحدة على الأقل شهرياً عند تشغيل مروحة التبريد بصفة مستمرة. قد يؤدي التقصير في القيام بذلك إلى حدوث صدمة كهربائية أو تلف المنتج.</p>		١٠
<p>لضمان موثوقية المنتج، يرجى تنظيف ثقوب التهوية في الجانب الخلفي للحاوية مرة واحدة في السنة على الأقل لإزالة الأوساخ والتربة. قد يؤدي التقصير في القيام بذلك إلى حدوث صدمة كهربائية أو تلف المنتج.</p>		١١

جدول كبل الطاقة

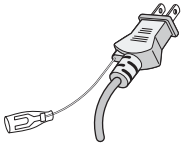
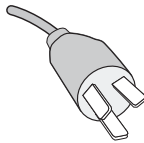
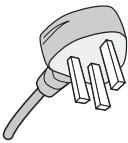
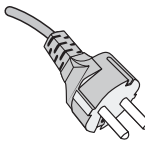
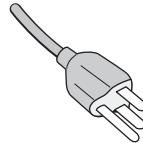
اليابانية	الصينية	المملكة المتحدة	قارة أوروبا	أمريكا الشمالية	نوع القابس
					شكل القابس
اليابان	الصين	المملكة المتحدة	الاتحاد الأوروبي	الولايات المتحدة الأمريكية/ كندا	المنطقة
١٠٠	٢٢٠	٢٣٠	٢٣٠	*١٢٠	الفولتية

* يُرجى استخدام كبل الطاقة الحالي مع وحدة الإمداد بالطاقة مقدارها ١٢٥ فولت.

ملاحظة: لا تتم صيانة هذا المنتج إلا في البلد التي تم شراؤه منه.

التوصيل بجهاز تلفزيون*

- ينبغي توصيل نظام توزيع الكبلات بالأرضي (تأريض النظام) وفقاً للمعيار ANSI/NFPA ٧٠، بموجب قانون الكهربي الوطني (NEC)، وبخاصة القسم ٨٢٠,٩٣ الذي يحمل عنوان «تأريض الغطاء الخارجي الموصل للكبل متحد المحور».
- يتمثل الغرض من شاشة التي بها الكبل متحد المحور هو توصيلها بالأرض في المباني محل التركيب.

*: قد لا يحتوي المنتج الذي قمت بشرائه على هذه الخاصية.

الاستخدام الموصى به والصيانة

الاستخدام الموصى به

إرشادات الاستخدام المريح

- للحصول على أقصى قدر من الاستفادة الناتجة عن تطبيق قواعد الاستخدام المريح، ننصح بما يلي:
- للحصول على الأداء الأمثل للشاشة، ينبغي ترك الشاشة ٢٠ دقيقة لإتمام عملية الإحماء. تجنب إعادة إنتاج أنماط ثابتة على الشاشة لفترات طويلة لتفادي ظاهرة ثبات الصورة (تأثيرات ما بعد الصورة).
- احرص على إراحة عينيك بصفة دورية، بالتركيز على أي شيء يبعد مسافة لا تقل عن ٥ قدمًا، واحرص على إغماضهما باستمرار.
- ضع الشاشة بزاوية ٩٠ درجة بالنسبة للنافذة وأي مصدر آخر للضوء، وذلك لتقليل التوهج والانعكاسات.
- اضبط أزرار التحكم في سطوع الشاشة وتباينها وحدتها لتحسين القدرة على القراءة.
- افحص عينيك طبيًا بصفة دورية.
- استخدم أزرار التحكم في الحجم والموضع المعدة مسبقًا ذات الإشارات القياسية.
- استخدم إعداد اللون المُعد مسبقًا.
- استخدم إشارات غير متشابهة.
- تجنب استخدام اللون الأزرق الأساسي على خلفية داكنة إذ يتسبب ذلك في عدم وضوح الرؤية وإرهاق العين نظرًا لعدم وجود قدر كافٍ من التباين.

الصيانة

تنظيف شاشة LCD

- يرجى مسح الشاشة برفق بقطعة قماش ناعمة عند اتساخها بالأتربة.
- نظف سطح شاشة LCD مستخدمًا قطعة قماش خالية من الوبر وغير كاشطة. تجنب استخدام أي محلول منظف أو أي مادة منظفة للزجاج!
- يرجى عدم كشط شاشة LCD بأي مواد صلبة أو خشنة.
- يرجى عدم تعريض سطح شاشة LCD للضغط.
- يُرجى عدم استعمال منظف OA لأنه سيتسبب في إتلاف سطح شاشة LCD أو تغيير ألوانها.

تنظيف حاوية الجهاز

- افصل كبل الإمداد بالطاقة.
 - امسح الحاوية برفق باستخدام قطعة قماش ناعمة.
 - لتنظيف الحاوية، بلل قطعة قماش بمنظف متعادل والماء، ثم امسحها وكرر ذلك باستخدام قطعة قماش جافة.
- ملاحظة:** لا تستخدم البنزين أو منظفًا فلوئيًا أو كحوليًا أو منظف زجاج أو شمعًا أو منظفًا ملمعًا أو مسحوقًا صابونيًا أو مبيدًا حشريًا في تنظيف الحاوية. يجب ألا تلامس الحاوية مادة المطاط أو أحد مركبات الفينيل لفترة طويلة. إذ قد تؤدي هذه الأنواع من السوائل أو المواد إلى تحلل الدهان أو تشققه أو تقشره.

• الدقة العالية

- تستخدم لوحة UHD شاشة 4K عالية الدقة (3840 x 2160)، والتي تتميز بأربعة أضعاف دقة البكسل للشاشات فائقة الجودة، مما يتيح إعادة إنتاج التفاصيل بدقة في فيديو 4K وصور عالية الدقة. علاوة على ذلك، فإن استخدام لوحة التدرج اللوني الواسع مع محرك SpectraView الخاص بنا يضمن إعادة إنتاج دقيقة للغاية للألوان.
- **جهاز بدقة 8K**
يدعم إشارات 8K. (الإدخال عبر منفذ عرض DisplayPort 1 فقط)
إن الجمع بين الشاشات باستخدام ميزة Tile Matrix (المصفوفة المتتالية) (2 H MONITORS x 2 V MONITORS) (2 شاشات رأسية x 2 شاشات أفقية) باستخدام كبلات الاتصال المتسلسل DisplayPort Daisy Chain يتيح عرض فيديو بدقة 8K.

• الثبات والتشغيل الآمن

- **مروحة التبريد**
اعتمادًا على ظروف الاستخدام أو موقعه، تعمل مروحة التبريد لضمان بقاء شاشة العرض البلورية السائلة باردة أثناء الاستخدام المطول، مما يقلل العبء على الشاشة.
- **وضع الاتصال المتسلسل المزدوج**
يضمن استخدام كل من مخرج HDMI و DisplayPort في نفس الوقت استمرار عرض الفيديو حتى في حالة انقطاع إحدى إشارات الفيديو.
- **مُجهَّز بمستشعر G**
عند تثبيت الشاشة عموديًا، يتم إعطاء المشاهدين إرشادات التثبيت المناسبة.

• سهل وبسيط

- **إدارة الموارد عن بعد / إدارة حالة التشغيل / التحكم**
يتيح التوافق مع برنامج Naviset Administrator تشغيل الشبكة للعديد من شاشات NEC وأجهزة العرض، فضلاً عن إدارة الأصول المستندة إلى الشبكة.
 - **ميزة المصفوفة المتتالية البسيطة**
يمكن بسهولة عرض إشارات الفيديو من HDMI و DisplayPort عبر شاشات متعددة.
 - **ميزة وضع المعاينة**
يضمن إنشاء إعدادات مرئية وصوتية مختلفة لأغراض متنوعة تتعلق بالتشغيل البسيط للشاشة.
 - **كتم الصوت / كتم صوت الفيديو**
يمكن كتم الصوت وصوت الفيديو بشكل فردي.
 - **ميزة الصورة الساكنة**
تجمد الفيديو بحيث تظهر صورته الثابتة على الشاشة.
 - **ميزة الصور المتعددة (PIP/PBP)**
تدعم عرض الشاشات المتعددة باستخدام شاشتين أو أربع شاشات.
 - **تغيير السريع للإدخا**
ليتيح التبديل السلس بين مصدري إدخال محددتين.
 - **مفتاح عصا**
التحكمالية تشبه عصا التحكم على الشاشة نفسها تتيح التشغيل السلس.
 - **ضبط الوقت التلقائي**
أخذ الوقت الحالي من خادم NTP لإعداد ومزامنة الوقت البسيط.
- ## • التمدد واسع النطاق
- **فتحة الخيار المتوافق مع Intel® Smart Display Module (Intel® SDM) Intel® SDM الصغيرة (Intel® SDM-S)/Intel® SDM الكبيرة (Intel® SDM-L)**
تسمح Intel® SDM بإمكانية التوافق مع طرق تغيير الحجم والتشغيل للأنظمة المتعددة.

يشمل هذا الفصل:

- ↳ «نظرة عامة على الإعدادات» في صفحة ١١
- ↳ «التثبيت للعملاء» في صفحة ١٤
- ↳ «التثبيت للمثبتين المدربين» في صفحة ١٥
- ↳ «تركيب ملحقات التثبيت» في صفحة ١٨

ملاحظة:

لمعرفة محتويات العبوة، يرجى الرجوع إلى ورقة المحتويات المطبوعة الموجودة في العبوة. ولا يشمل ضمان المنتج إصلاح التلف الناتج عن التركيب غير السليم. وربما يؤدي عدم اتباع تلك التوصيات إلى إلغائه.

نظرة عامة على الإعدادات

١. تحديد مكان التركيب

⚠️ **تحذير:** يرجى الرجوع إلى «تحذير ٧»، «تحذير ٨» و «تحذير ٩».

ملاحظة: لتجنب خدش لوحة LCD، ضع دائماً قطعة قماش ناعمة، مثل بطانية أكبر من مساحة الشاشة، على الطاولة قبل توجيه الشاشة نحو لأسفل. وذلك عند تركيب حامل الشاشة أو تثبيت ملحقاتها.

٢. تركيب بطاريات وحدة التحكم عن بعد

يتم تشغيل وحدة التحكم عن بعد ببطاريتين من نوع ١,٥ فولت AAA.

لتركيب البطاريتين أو استبدالهما:

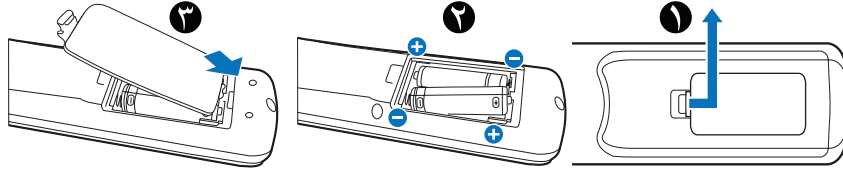

توصي شركة NEC باستخدام البطارية على النحو التالي:

⚠️ **تنبيه:** يُرجى الرجوع إلى «تنبيه ٨».

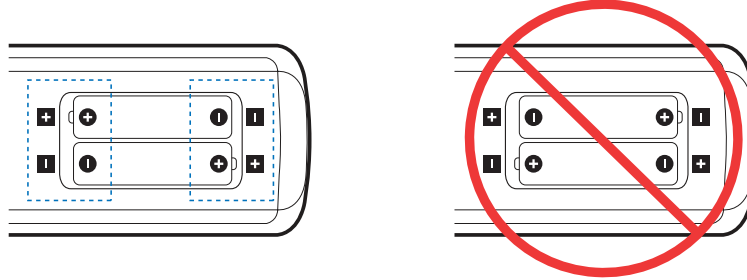

ملاحظة: إذا كنت تنوي عدم استخدام وحدة التحكم عن بعد لفترة طويلة، يرجى إخراج البطاريتين منها.

٣. توصيل الأجهزة الخارجية (انظر صفحة ٢٦)

- لحماية الجهاز الخارجي، أوقف تشغيل مصدر الطاقة الرئيسي قبل إجراء التوصيلات.
- يرجى الرجوع إلى دليل استخدام الجهاز للحصول على المزيد من المعلومات.

ملاحظة: تجنب توصيل/فصل الكبلات عند تشغيل الشاشة أو غيرها من الأجهزة الخارجية، إذ قد يتسبب ذلك في فقدان الصورة المعروضة على الشاشة.

٤. توصيل كبل الطاقة المرفق

⚠ تحذير: يُرجى الرجوع إلى قسم «معلومات مهمة» من هذا الدليل لتحديد سلك التيار المتردد بطريقة صحيحة.

⚠ تنبيه: يُرجى الرجوع إلى «تنبيه ١».

ملاحظة: يتعين تركيب الشاشة بالقرب من مأخذ تيار كهربائي يسهل الوصول إليه.

- يرجى التأكد من تزويد الشاشة بتيار كهربائي كافٍ. يرجى الرجوع إلى «الإمداد بالطاقة» في قسم المواصفات (انظر «P435» في صفحة ٧٨، «P495» في صفحة ٧٩، «P555» في صفحة ٨٠، «MA431» في صفحة ٨١، «MA491» في صفحة ٨٢ و «MA551» في صفحة ٨٣).

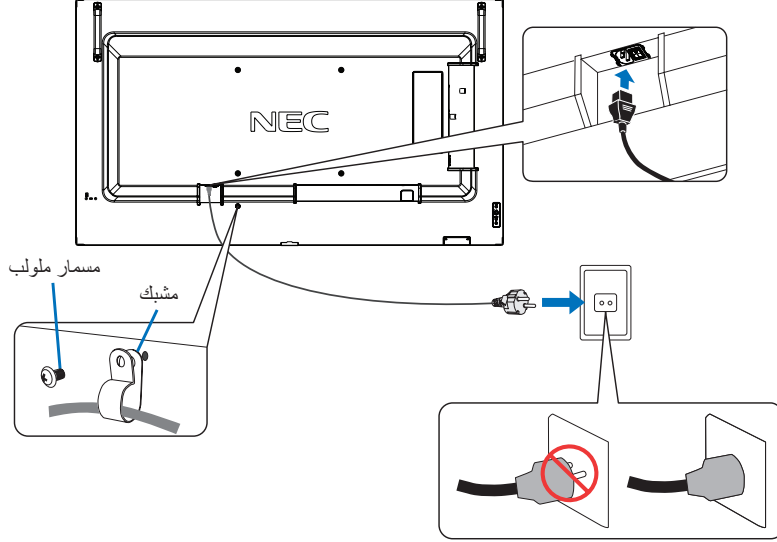

٥. معلومات الكبل

تنبيه: يرجى استخدام الكبلات المرفقة بهذا المنتج كي لا يحدث تداخل مع استقبال الراديو والتلفزيون. فيما يخص منفذ USB ومنفذ HDMI، ومنفذ RS-232C، ومنفذ DisplayPort، يُرجى استخدام كبل إشارة مغطى. يؤدي استخدام كبلات أو مهايئات أخرى إلى حدوث تداخل مع إشارة الراديو والتلفزيون المستقبلية.

٦. شغل مفتاح طاقة الشاشة والأجهزة الخارجية

شغل مفتاح طاقة الشاشة أولاً.

٧. تشغيل الجهاز الخارجي الملحق

حدد المصدر الداخلي للجهاز المرفق لعرض إشارة الصورة على الشاشة.

ملاحظة: إذا قمت بتحديد أي شيء بخلاف HDMI1 للإدخال، إذا تم إيقاف تشغيل الطاقة الرئيسية، فلن يكون اتصال DDC متاحاً.

٨. ضبط الصوت

اضبط مستوى الصوت عندما يتطلب الأمر ذلك.

٩. قم بضبط إعدادات الصورة (انظر صفحة ٩١)

قم بضبط الضوء الأسود واللون الصورة وتباينها ووضعها في قائمة OSD PICTURE صورة المعلومات المعروضة على الشاشة.

١٠. إجراءات الضبط الموصى بها

تتميز الإضاءة الخلفية المستخدمة لهذه الشاشة بعمر محدود وسطوح الشاشة ينخفض مع مرور وقت الاستخدام.

إذا تم عرض نفس الصورة الثابتة لفترة طويلة، فقد يحدث «ثبات الصورة». «ثبات الصورة» هي ظاهرة تظل فيها صورة شاشة LCD مرئية بعد إيقاف تشغيل الجهاز.

يتم التخلص من «ثبات الصورة» تدريجيًا عن طريق تغيير الشاشة، ولكن إذا تم عرض الشاشة نفسها لفترة طويلة، فلن يختفي «ثبات الصورة».

لتجنب قصر عمر الشاشة، يُرجى ملاحظة الآتي:

- اغلق الشاشة في حالة عدم الاستخدام.
 - استخدم زر  على الوحدة الرئيسية أو زر STANDBY (الاستعداد) على لوحة التحكم عن بعد لوضع الوحدة على وضع الاستعداد.
 - استخدم [POWER SAVE SETTINGS] (إعدادات توفير الطاقة) في قائمة [PROTECT] (حماية) OSD المعلومات المعروضة على الشاشة. في حالة عدم وجود إشارة إدخال، ينتقل جهاز العرض تلقائيًا إلى وضع توفير الطاقة.
 - إذا قمت بتغطية سطح لوحة الوحدة الرئيسية بغطاء واقٍ مصنوع من الزجاج أو الأكريليك، فسيتم تغطية سطح اللوحة وترتفع درجة الحرارة الداخلية. استخدم شاشة التوقف، أو وظيفة إدارة الطاقة في الكمبيوتر، أو قم بخفض سطوح الشاشة لمنع ارتفاع درجة الحرارة الداخلية.
 - لتقليل الحمل على لوحة LCD، استخدم [SCREEN SAVER] (شاشة التوقف) في قائمة [PROTECT] (حماية) المعلومات المعروضة على الشاشة.
 - استخدم [SCHEDULE] (الجدول) في قائمة المعلومات المعروضة على الشاشة لتشغيل الشاشة أو الاستعداد تلقائيًا في أي وقت.
- ملاحظة:** عند استخدام وظيفة الجدول، تأكد من ضبط [DATE & TIME] (التاريخ والوقت) في [SYSTEM] (نظام) قائمة OSD المعلومات المعروضة على الشاشة.

التثبيت (العملاء)

⚠ تحذير: يُرجى الرجوع إلى «تحذير ٧».

يرجى الاتصال بموردك حتى حتى يقدم لك قائمة الفنيين المؤهلين للتركيب. إذ يتحمل العميل مسؤولية تثبيت الشاشة على الحائط أو السقف.

الصيانة

- افحص الوحدة دوريًا للكشف عن أي مسامير ملولبة غير محكمة الربط أو فجوات أو اعوجاج أو أية مشكلات أخرى قد تحدث في جهاز التثبيت. على أن يتم الاستعانة بفنيي الصيانة المؤهلين في حالة اكتشاف إحدى المشكلات.
 - افحص مكان التثبيت بانتظام بحثًا عن أية علامات تدل على التلف أو الضعف، الذي قد يحدث بمرور الوقت.
- ⚠ تحذير:** يُرجى الرجوع إلى «تحذير ٨».

تجنب الإمالة

⚠ تحذير: يُرجى الرجوع إلى «تحذير ٨» و «تحذير ٩».

- يرجى الرجوع إلى دليل حامل المنضدة العلوي لطرز ST-401 أو طراز ST-43M قسم «هيكل منع السقوط».
- تأكد من أن الجدار يتحمل وزن الشاشة قبل تثبيتها.

تغيير موضع لوحة شعار الشركة

عند استخدام الشاشة في الوضع العمودي، يمكن تغيير المقابض وموضع لوحة شعار الشركة.

إزالة لوحة الشعار: احرص على فك المسمار المثبت ثم قم بخلع لوحة الشعار.

تركيب لوحة الشعار: اضبط النتوء الموجود داخل لوحة الشعار مع فتحة نتوء الإطار. وتأكد من توازي فتحة المسمار على لوحة الشعار مع فتحة مسمار الإطار، وحرص على تثبيت لوحة الشعار باستخدام المسمار المخصص لذلك. (قوة الربط الموصى بها: ٣٠-٤٠ نيوتن/سم).

ملاحظة: تجنب استخدام أي مسمار آخر لتثبيت لوحة الشعار.

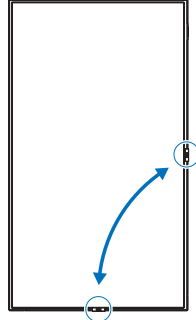
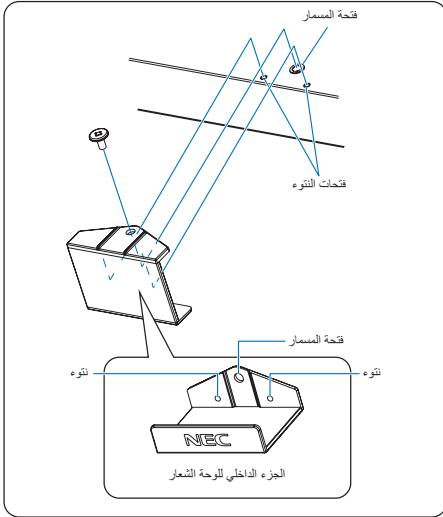

التثبيت (المتبئين المدربين)

تحذير: يُرجى الرجوع إلى «تحذير ٩».

كما يرجى فحص المكان الذي سيتم تركيب الوحدة فيه. وقد لا تتحمل كل الجدران والأسقف وزن الوحدة. قد تُذكر وزن هذه الشاشة في المواصفات (انظر «P435» في صفحة ٧٨، «P495» في صفحة ٧٩، «P555» في صفحة ٨٠، «MA431» في صفحة ٨١، «MA491» في صفحة ٨٢ و «MA551» في صفحة ٨٣). هذا فضلاً عن أن ضمان المنتج لا يغطي إصلاح التلف الناتج عن التركيب غير السليم، أو تغيير الطراز أو الكوارث الطبيعية. وقد يؤدي عدم الالتزام بتلك التوصيات إلى إلغاء الضمان. لضمان التركيب الآمن، استخدم اثنين من الحوامل أو أكثر لتركيب الوحدة. قم بتثبيت الوحدة في نقطتين على الأقل بمكان التركيب.

تحذير: يُرجى الرجوع إلى «معلومات مهمة» القسم.

يرجى مراعاة ما يلي عند تركيب الوحدة على الحائط أو السقف

- عند استخدام ملحقات تثبيت خلاف تلك المعتمدة من شركة NEC، ينبغي أن تكون تلك الملحقات متوافقة مع طريقة التثبيت المعتمدة لدى جمعية (VESA (FDMIV).
- توصي شركة NEC باستخدام واجهات تثبيت تتوافق مع المعيار UL1٦٧٨ في أمريكا الشمالية.
- يرجى فحص المكان جيداً قبل التركيب للتأكد من أنه ذو صلابة كافية لتحمل وزن الوحدة، تلافياً لحدوث أي ضرر بها.
- للحصول على معلومات مفصلة، يرجى الرجوع إلى الإرشادات المرفقة مع معدات التركيب.
- توصي شركة NEC باستخدام المسامير المولولة كما هو موضح بالأسفل.
- ومتى تم استخدام مسامير ملولبة يزيد طولها عن ما هو موضح بالأسفل يرجى التأكد من عمق الفتحة.

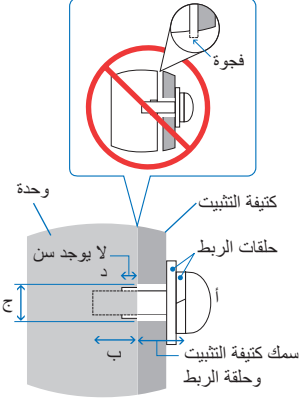

قوة الربط الموصى بها	لا يوجد سن (-)	فتحة الكثيفة (ج)	حجم المسامير المطلوب	
			(ب)	(أ)
٦٧٠ ~ ٣٩٠ نيوتن/سم	٤,٥ مم	$\geq \text{Ø} ٨,٥$ مم	+ سمك الكثيفة والوردة طولياً	M٦ ١٠-١٢ مم

ملاحظة: عند الاستخدام في تركيبية فيديو جداري لفترة أطول قد يحدث تمدد طفيف في حجم شاشات العرض نتيجة لتغيرات درجة الحرارة. ونتيجة لهذا، من المستحسن ترك فجوة أكبر من مليمتر واحد بين حواف الشاشات المجاورة.

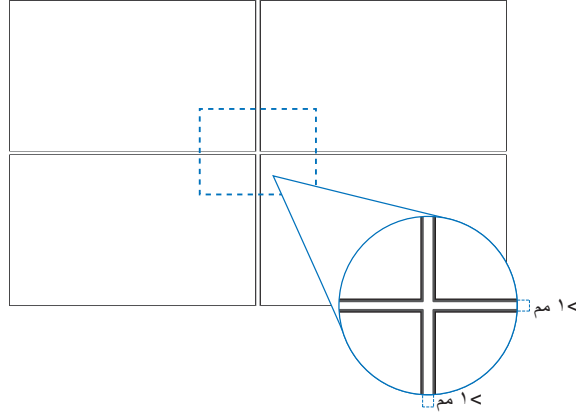

تركيب سلك الأمان

⚠ تحذير: يُرجى الرجوع إلى «تحذير ٦».

⚠ تنبيه: يُرجى الرجوع إلى «تنبيه ٧».

ملاحظة: عند التركيب تجنّب الضغط على الشاشة أو استخدام القوة المفرطة على أي جزء منها بالضبط أو الاتكاء عليها. فقد يتسبب ذلك في تشوّه الشاشة أو تلفها.

مقايض سلامة توصيل الأسلاك

(قوة الربط: ١٢٠ - ١٩٠ نيوتن/سم).

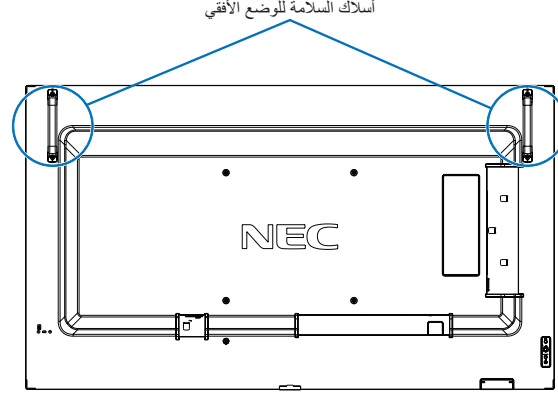

مكان التثبيت

⚠ تحذير: يُرجى الرجوع إلى «تحذير ٨».

ملاحظة: يرجى الحرص على توفير تهوية كافية حول الشاشة، حتى يمكن توزيع الحرارة الناتجة عن الشاشة بعيداً عن الشاشة ومعدات التثبيت.

الاتجاه

- عند استخدام هذه الشاشة في وضع عمودي (المشاهدة من الأمام)، تأكد من تدويرها عكس اتجاه عقارب الساعة بحيث يتحرك الجانب الأيمن إلى الأعلى ويتحرك الجانب الأيسر إلى الأسفل.
 - إذا تم التركيب في الاتجاه الخاطئ، فقد تنحصر الحرارة داخل الوحدة الرئيسية وقد يتم تقليل العمر الافتراضي للشاشة.
 - لا يمكن تثبيته معكوساً.
- ملاحظة:** عندما تقوم بتدوير الشاشة في الاتجاه الخاطئ، تظهر رسالة تحذير على الشاشة.

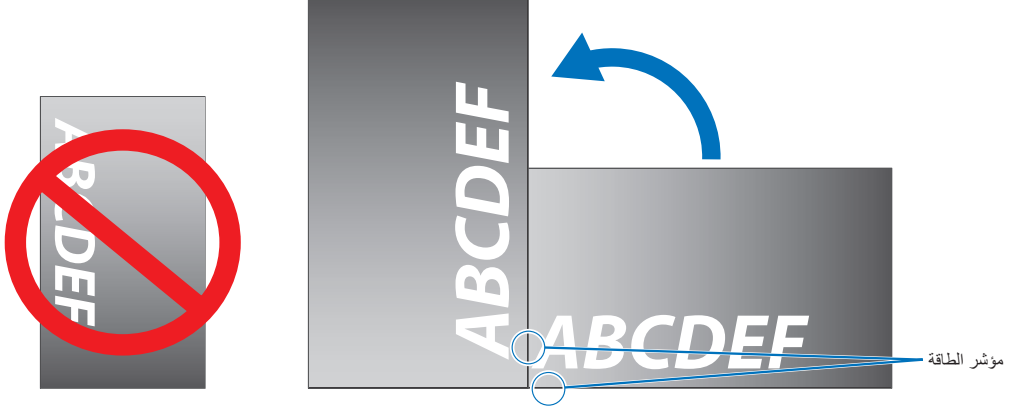

تحذير: يرجى الرجوع إلى «تحذير ٨».

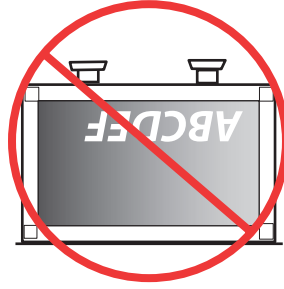

متطلبات التهوية

عند التثبيت في مكان مغلق أو داخل جدار، يجب ترك مسافة كافية بين الشاشة وكافة الجوانب للسماح بتوزيع الحرارة، كما هو مبين أدناه.

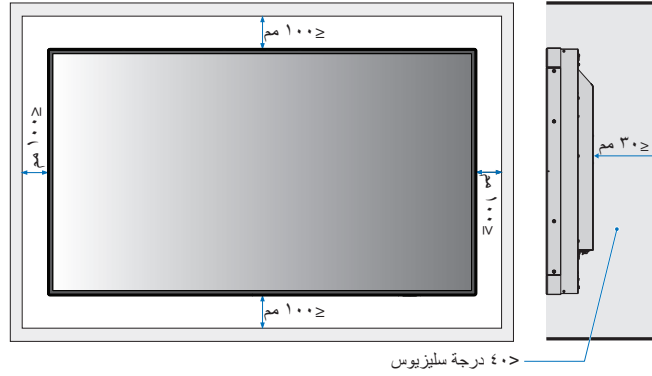

• **ملاحظة:** ينبغي الحرص على وجود قدر كافٍ من التهوية في المكان الذي توجد به الشاشة، لتشتيت الحرارة بعيداً عن الوحدة وجهاز التثبيت، وبخاصة عند تهيئة شاشات متعددة.

• تحتوي الشاشة على مستشعرات درجة الحرارة الداخلية.

إذا ارتفعت درجة حرارة الشاشة، سيظهر على الشاشة «تنبيه». وفي حال استمرار ظهور كلمة «تنبيه»، يرجى التوقف عن استخدام الشاشة وتركها حتى تبرد. في حالة استخدام الشاشة في منطقة مغلقة أو كانت لوحة LCD مغطاة بشاشة بالوح الواقي، وكانت درجة الحرارة أعلى من الطبيعي، يُرجى [ON] (تشغيل) مروحة التبريد من قائمة [FAN CONTROL] (التحكم في المروحة) من OSD (المعلومات المعروضة على الشاشة) (انظر صفحة ١٠٢).

التثبيت في السقف

⚠ **تحذير:** يُرجى الرجوع إلى «تحذير ٨» و «تحذير ٩».

تركيب ملحقات التثبيت

صُممت الشاشة لاستخدامها مع نظام التثبيت المعتمد لدى جمعية VESA. يجب توخي الحذر لتجنب سقوط الشاشة عند تركيب الملحقات.

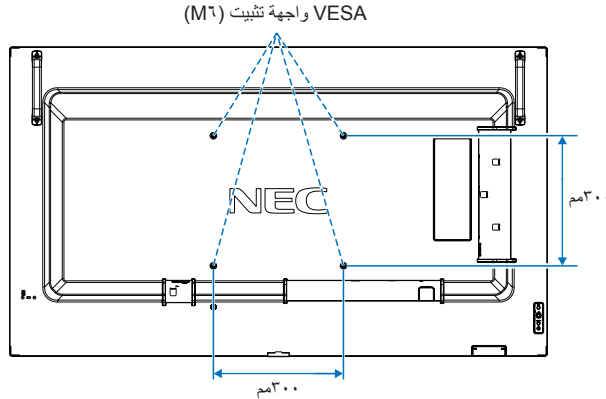

يمكن تركيب ملحقات التثبيت في الشاشة مع توجيهها نحو الأسفل. لتجنب خدش لوحة LCD، ضع دائماً قطعة قماش ناعمة، مثل بطانية أكبر من مساحة الشاشة، على الطاولة قبل توجيه الشاشة نحو الأسفل. كما يرجى التأكد من خلو المنضدة من أي شيء يمكن أن يتسبب في تلف الشاشة.

عند استخدام ملحقات تثبيت خلاف تلك المعتمدة من شركة NEC، ينبغي أن تكون تلك الملحقات متوافقة مع معايير واجهة التثبيت المعتمدة (FDMI) لدى جمعية VESA.

• **ملاحظة:** قبل التركيب، ضع الشاشة بحيث تكون مواجهة لأسفل على سطح مستو وثابت أكبر من الشاشة. استخدم طاولة قوية يمكنها تحمل وزن الشاشة بسهولة.

تركيب حامل المنضدة العلوي الاختياري وفكه

⚠ **تحذير:** يُرجى الرجوع إلى «تحذير ٨».

⚠ **تنبيه:** يُرجى الرجوع إلى «تنبيه ٥».

لتركيب، اتبع التعليمات المرفقة مع الحامل أو معدات التركيب. مع مراعاة استخدام الأجهزة التي توصي بها الجهة المصنعة فقط.

• **ملاحظة:** استخدم ST-401 أو ST-43M.

• استخدم المسامير المرفقة مع حامل المنضدة العلوي الاختياري فقط.

• يمكن استخدام الشاشة فقط في الاتجاه الأفقي باستخدام حامل التثبيت المكنني.

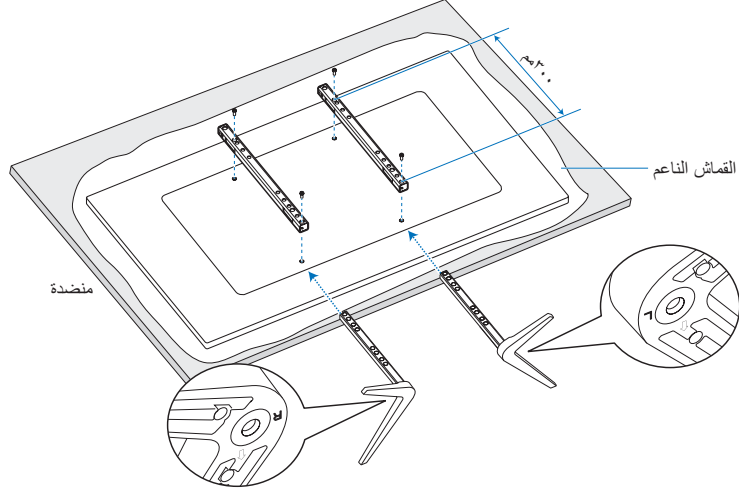

ضبط الارتفاع (MA551/P555 فقط)

١. تشير العلامات الموجودة على عمود الحامل إلى ضبط الارتفاع (الشكل ١). لذا يرجى ضبط الأنبوب إلى العلامات.

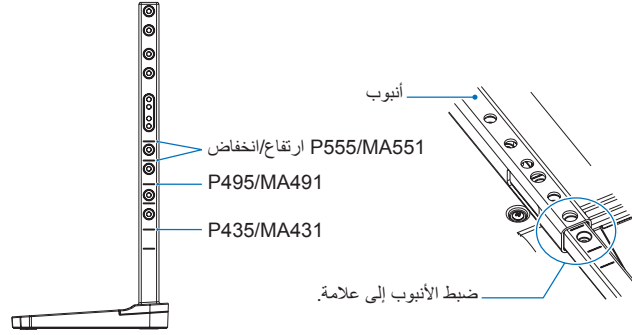

الشكل ١

٢. يرجى تثبيت عمود الحامل والأنبوب باستخدام المسامير المرفقة. كما يرجى ربط فتحتي المسامير في الأنبوب (الشكل ٢).

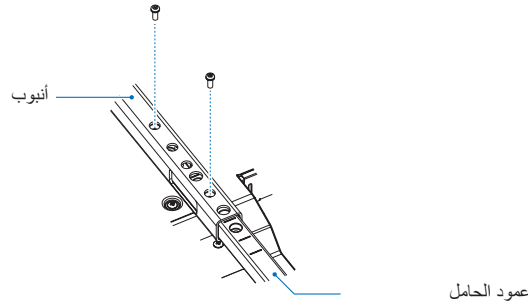

الشكل ٢

⚠ **تنبيه:** يُرجى الرجوع إلى «تنبيه ٥».

يشمل هذا الفصل:

- ﴿لوحة التحكم﴾ في صفحة ٢١
- ﴿اللوحة الطرفية﴾ في صفحة ٢٢
- ﴿وحدة التحكم عن بعد اللاسلكية﴾ في صفحة ٢٤

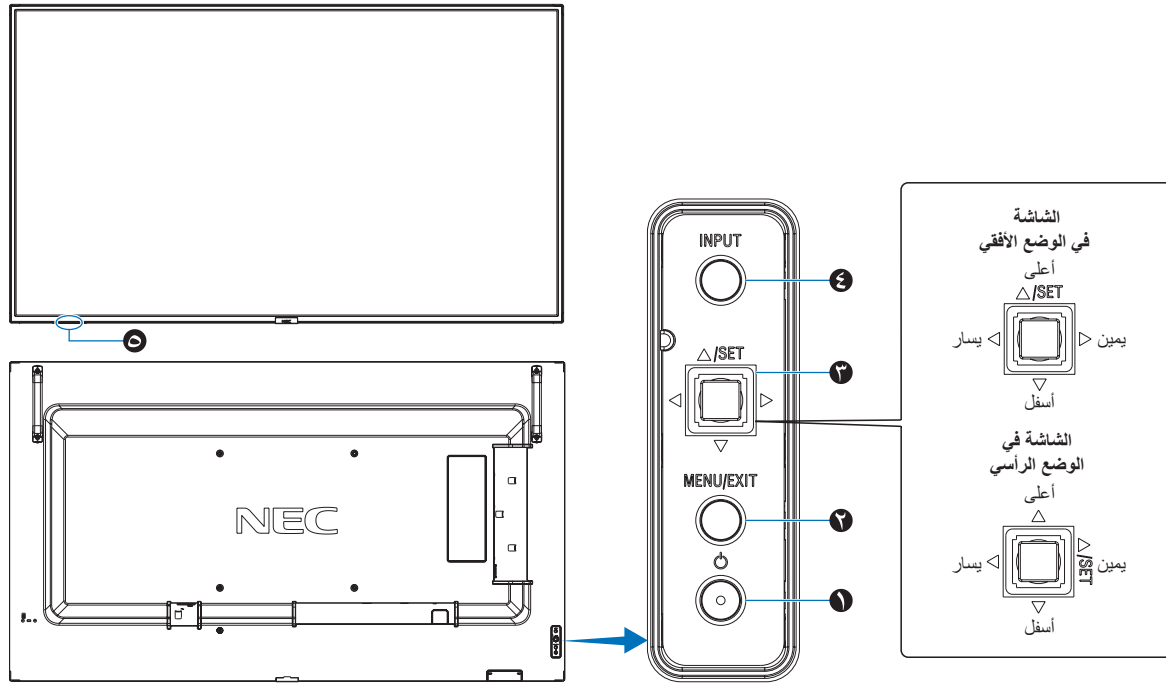

٤ زر INPUT (الدخل)

INPUT (الدخل): للتنقل خلال الإدخالات المتوفرة عند إيقاف تشغيل قائمة المعلومات المعروضة على الشاشة OSD.

[DisplayPort1] (منفذ العرض ١)، و [DisplayPort2] (منفذ العرض ٢)، و [HDMI1]، و [HDMI2] و [OPTION] (الخيار)*، و [COMPUTE MODULE] (وحدة الحساب)*. يتم إظهار أسماء الإدخال كاسم إعادة ضبط المصنع الخاص بهم.

*: تعتمد هذه الوظيفة على نوع لوحة الخيارات المثبتة في الشاشة.

*: هذا الإدخال متاح عندما تكون Raspberry Pi لوحة واجهة وحدة الحساب الاختيارية و Raspberry Pi وحدة الحساب مثبتتين. انظر صفحة ٨٥.

١ زر (زر الطاقة)

للتبديل بين وضع التشغيل ووضع الاستعداد. انظر صفحة ٣٣.

٢ زر MENU/EXIT (القائمة/خروج)

يقوم بفتح قائمة OSD (المعلومات المعروضة على الشاشة) عندما تكون مغلقة. يعمل كزر للرجوع داخل OSD (قائمة المعلومات المعروضة على الشاشة) للانتقال إلى قائمة OSD السابقة.

يعمل كزر EXIT (خروج) لغلق قائمة OSD (قائمة المعلومات المعروضة على الشاشة) عند ظهورها على القائمة الرئيسية.

٣ مفتاح ذو اتجاهات/زر SET (الضبط)*

</>: الانتقال إلى اليسار أو اليمين من خلال قائمة OSD (المعلومات المعروضة على الشاشة).

تحريك المفتاح LEFT/RIGHT (يسار/يمين) لزيادة الضبط أو تقليله. يمكنك ضبط VOLUME (مستوى الصوت) مباشرة عن طريق تحريك مفتاح LEFT/RIGHT (يسار/يمين) أثناء إغلاق قائمة OSD (المعلومات المعروضة على الشاشة).

∇/△: الانتقال إلى الأعلى أو الأسفل من خلال قائمة OSD (المعلومات المعروضة على الشاشة).

SET (الضبط): يعمل كزر ضبط عند إجراء تحديد عند فتح قائمة المعلومات المعروضة على الشاشة OSD.

*: يمكن تغيير الوظائف < و > و ∇ و △ الأيسر واليمين و الأعلى و الأسفل وفقاً لاتجاه الشاشة (أفقي/رأسي).

٥ مستشعر وحدة التحكم عن بعد ومستشعر الأضواء المحيطة ومؤشر الطاقة

مستشعر التحكم عن بعد: يستقبل الإشارات الواردة من وحدة التحكم عن بعد (عند استخدام وحدة التحكم عن بعد اللاسلكية). انظر صفحة ٣٤.

مستشعر الأضواء المحيطة: يكتشف مستوى الإضاءة في المحيط مما يتيح للشاشة إجراء تعديلات آلية على إعدادات الإضاءة الخلفية ومن ثم توفير مشاهدة أكثر راحة. تجنب تغطية هذا المستشعر. انظر صفحة ٤٦.

مؤشر الطاقة:

- يضيء باللون الأزرق عندما تكون الشاشة في الوضع النشط*.
- يومض باللون الأخضر والكهرماني بالتناوب عند تمكين وظيفة [SCHEDULE INFORMATION] (معلومات الجدولة).
- يومض المؤشر باللون الأحمر أو باللون الأزرق عند اكتشاف خطأ مكون في الشاشة.
- يرجى الرجوع إلى جدول أوضاع التشغيل وإيقاف التشغيل ON/OFF صفحة ٣٣.

*: في حالة اختيار وضع [OFF] (إيقاف) من [POWER INDICATOR] (مؤشر الطاقة)، لن يضيء مؤشر بيان الحالة عندما تكون الشاشة في الوضع النشط. انظر صفحة ١٠٧.

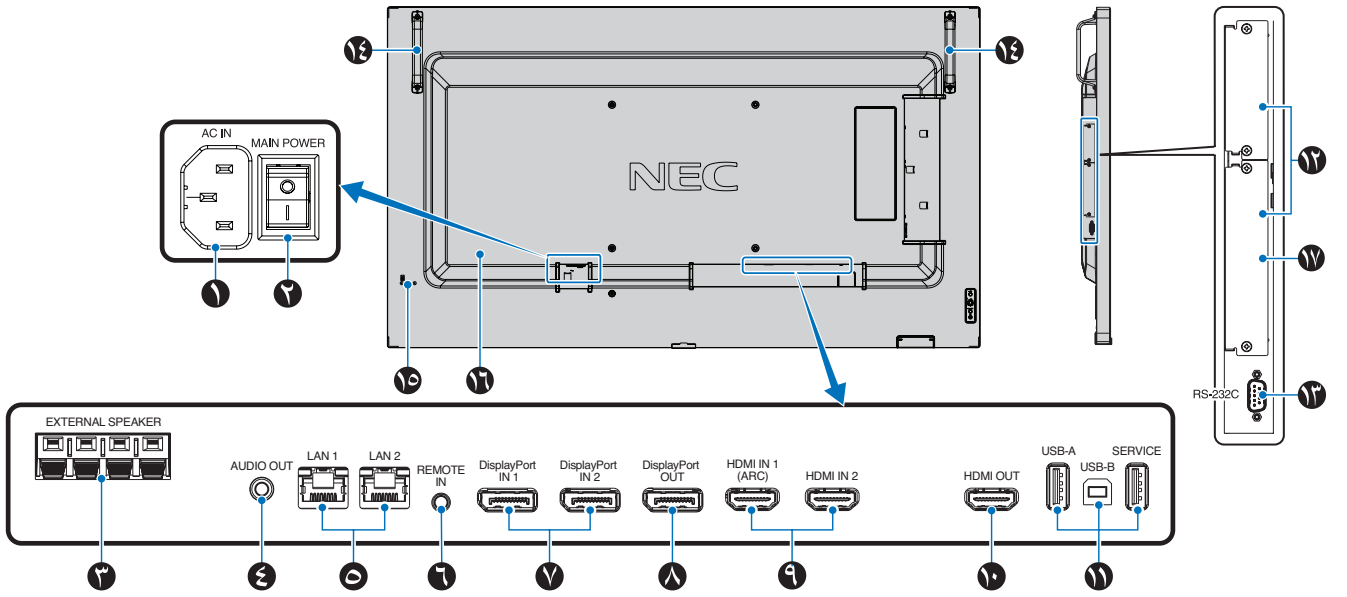

١ موصل AC IN (دخول التيار المتردد)
يتم توصيله بكبل الطاقة المرفق.

٢ مفتاح الطاقة الرئيسي

يتم الضغط على مفتاح ON/OFF (التشغيل/الإيقاف) لتشغيل مفتاح الطاقة الرئيسي أو إيقافه.

٣ EXTERNAL SPEAKER TERMINAL (طرف السماعة الخارجية)

منافذ خروج إشارة الصوت.

الطرف الأحمر هو الطرف الموجب (+).

الطرف الأسود هو الطرف السالب (-).

ملاحظة: طرف السماعة هذه مخصص للسماعات 10W + 10W (8 أوم).

٤ AUDIO OUT (منفذ خروج الصوت)

لخروج إشارة الصوت من DisplayPort (منفذ العرض) ومنفذ HDMI إلى جهاز خارجي (مستقبل ستيريو، مكبر صوت وما إلى ذلك).

ملاحظة: لا يدعم هذا الموصل طرف التوصيل الموجود بسماعة الرأس.

٥ LAN Port 1/2 (RJ-45) فتحة LAN ٢/١ (RJ-٤٥)

قم بتوصيله بشبكة LAN لإدارة الشاشة والتحكم بها عبر الشبكة.

التحكم في الشاشات المتعددة عند استخدام الاتصال المتسلسل لشبكة LAN.

ملاحظة: • يُرجى توصيل كبل شبكة LAN في منفذ شبكة LAN1.

• يُرجى الرجوع إلى الشاشات المتعددة (انظر صفحة ٦٢).

٦ REMOTE (مدخل وحدة التحكم عن بعد)

استخدم وحدة الحساس الاختيارية بتوصيلها بشاشتك.

ملاحظة:

• لا تستخدم هذا الموصل ما لم يحدد غير ذلك.

• إذا تم توصيل وحدة المستشعر الاختيارية، فسيتم تعطيل مستشعر وحدة التحكم عن بُعد الخاصة بالشاشة.

٧ دخول DisplayPort 1/2
دخول إشارات DisplayPort (منفذ العرض).

٨ DisplayPort خروج

مخرجات إشارات DisplayPort.

٩ HDMI IN 1/2 (HDMI1 (ARC)/HDMI2)
٢/١ منفذ دخول HDMI (HDMI1 (ARC)/HDMI2)

دخول إشارات HDMI.

ملاحظة: • يدعم منفذ HDMI1 أيضاً وظيفة ARC (قناة إرجاع الصوت) لخروج الصوت.

• يُرسل صوت ARC الشاشة إلى أجهزة الصوت باستخدام موصل HDMI1 ARC.

• استخدم كبل HDMI المدعوم بـ ARC وستقوم أجهزة الصوت بإخراج صوت الشاشة.

• يمكن التحكم في المعدات الصوتية عن طريق جهاز التحكم عن بعد المرفق.

١٠ خروج HDMI

دخول إشارات HDMI.

١١ USB Ports (منافذ USB)

للحصول على معلومات حول منفذ USB، يرجى مراجعة «توصيل جهاز USB» في صفحة ٣١.

USB-A (لوحة توصيل/٥، ٠، A): منفذ سفلي (نوع A).

USB-B (Ctrl): منفذ علوي (نوع B).

الخدمة (٢A): منفذ الخدمة. الإمداد بالطاقة لوحدة USB.

قم بتوصيل مستشعر الألوان MDSVSENSOR 3.

١٢ فتحة لوحة الخيارات

فتحة لتنصيب Intel® SDM.

ملاحظة: يرجى الاتصال بالمورد لمعرفة لوحات الخيارات المتوافقة.

١٣ RS-232C IN (دخل RS-232C) (منفذ D-Sub مزود بـ ٩ سنون)

لتوصيل دخل RS-232C الوارد من الأجهزة الخارجية كالحاسوب للتحكم في وظائف RS-232C. انظر صفحة ٦٠.

١٤ المقبض

١٥ فتحة التأمين

فتحة قفل الأمان والحماية من السرقة متوافق مع أجهزة أو كبلات أمان Kensington.
ملاحظة: للتعرف على المنتجات، يُرجى زيارة موقع ويب Kensington.

١٦ ملصق

١٧ فتحة وحدة الحساب Raspberry Pi

فتحة لتركيب لوحة واجهة وحدة الحساب Raspberry Pi ووحدة الحساب Raspberry Pi. انظر صفحة ٨٥.

⚠ تنبيه: يجب أن يتم التركيب بواسطة فني مؤهل. لا تحاول تركيب لوحة واجهة وحدة الحساب ووحدة الحساب Raspberry Pi بنفسك.

وحدة التحكم عن بعد اللاسلكية

٥ زر ENT (الدخول)

إجراء التحديد.

للاستخدام مع لوحة الخيارات. تعتمد هذه الوظيفة على نوع لوحة الخيارات المثبتة في الشاشة.

تستخدم الأزرار أدناه من أجل CEC (للتحكم بالأجهزة الإلكترونية الخاصة بالمستهلك).

٦ زر DISPLAY (العرض)

يقوم بإظهار/إخفاء قائمة OSD (المعلومات المعروضة على الشاشة).
انظر صفحة ٣٨.

يقوم بإلغاء قفل أزرار جهاز التحكم عن بعد إذا تم قفلها في [LOCK] [SETTINGS] (إعدادات القفل) في قائمة [PROTECT] (الحماية). اضغط مع الاستمرار على زر DISPLAY (العرض) لأكثر من خمس ثوان لإلغاء قفل جهاز التحكم عن بعد. انظر صفحة ٥١.

٧ زر MENU (القائمة)

يقوم بفتح وإغلاق قائمة OSD (المعلومات المعروضة على الشاشة) انظر صفحة ٣٨.

٨ زر EXIT (الخروج)

يعمل كزر للرجوع داخل OSD (قائمة المعلومات المعروضة على الشاشة) للانتقال إلى قائمة OSD السابقة.

يعمل كزر EXIT (خروج) لخلق قائمة OSD (قائمة المعلومات المعروضة على الشاشة) عند ظهورها على القائمة الرئيسية.

٩ زر ▲/▼ زر (الانتقال لأعلى ولأسفل)

يعمل كأزرار تنقل، ضمن قائمة OSD (المعلومات المعروضة على الشاشة) لتحريك المنطقة المظلمة لأعلى أو لأسفل.

١٠ زر +/- زر (الزيادة/التقليل)

تعمل كأزرار تنقل ضمن قائمة OSD (قائمة المعلومات المعروضة على الشاشة) لتحريك المنطقة المظلمة لليسر أو اليمين.

يقوم بزيادة أو تقليل مستوى الضبط داخل إعدادات OSD (قائمة المعلومات المعروضة).

١١ زر SET/POINT ZOOM (الضبط/تحديد التكبير/التصغير)

SET (الضبط): في حال فتح قائمة OSD (المعلومات المعروضة على الشاشة)، يُستخدم هذا الزر «كزر ضبط» عند تحديد أحد الخيارات.

POINT ZOOM (تحديد تكبير/تصغير): في حالة إغلاق قائمة OSD (المعلومات المعروضة على الشاشة)، يستخدم هذا الزر كزر تحديد تكبير/تصغير انظر صفحة ٣٧.

١٢ زر VOLUME +/- زر (زيادة وخفض مستوى الصوت)

يؤدي إلى زيادة أو خفض مستوى خرج الصوت.

١٣ زر CH/ZOOM +/- زر (التكبير/التصغير/التنقل بين القنوات)

لزيادة أو خفض مستوى (تحديد التكبير/التصغير). يرجى الرجوع إلى تعليمات Point Zoom (تحديد التكبير/التصغير). انظر صفحة ٣٧.

* عند الاستخدام مع لوحة الخيارات، تعتمد الوظيفة على لوحة الخيارات التي تم تثبيتها في الشاشة.

١٤ زر GUIDE (الدليل)

للاستخدام مع لوحة الخيارات. تعتمد هذه الوظيفة على نوع لوحة الخيارات المثبتة في الشاشة.

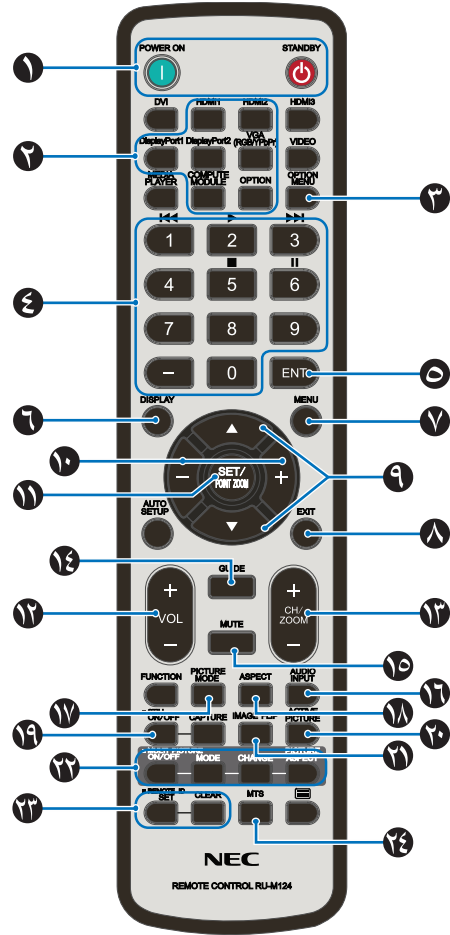

ملاحظة: يرجى عدم استخدام الأزرار التي لا يوجد تفسير لها مع طراز الشاشة.

١ زر POWER ON/STANDBY زر (التشغيل/وضع الاستعداد)

يستأنف زر التشغيل الطاقة الكاملة من وضع الطاقة المنخفضة.

زر STANDBY (وضع الاستعداد) يضع الشاشة في وضع الطاقة المنخفضة.
انظر صفحة ٣٣.

٢ زر INPUT (الدخول)

للتنقل خلال الإدخالات المتوفرة.

علمًا بأن هذه هي مصادر الدخل المتاحة فقط، وهي مذكورة بأسمائها المحددة مسبقًا في المصنع.

٣ زر OPTION MENU (قائمة الخيارات)

للاستخدام عند تثبيت قائمة لوحة الخيارات. انظر صفحة ٢٢.

تعتمد هذه الوظيفة على نوع لوحة الخيارات المثبتة في الشاشة.

٤ زر KEYPAD (لوحة المفاتيح)

اضغط على الأزرار لتعيين وتغيير كلمات المرور وتغيير القناة وتعيين معرف وحدة التحكم عن بعد REMOTE ID. انظر صفحة ٥٨.

تستخدم الأزرار أدناه من أجل CEC (للتحكم بالأجهزة الإلكترونية الخاصة بالمستهلك).

١٥ زر Mute (كتم)

يُكتم صوت الشاشة وخرج الفيديو.

اضغط مرة أخرى لإلغاء كتم صوت الشاشة وخرج الفيديو. راجع «MUTE SETTING (إعدادات كتم الصوت)» في صفحة ١٠٧ لمعرفة التفاصيل.

١٦ زر AUDIO INPUT (دخول الصوت)

يحدد مصدر دخل الصوت، إما [IN1] (الدخل ١)، [IN2] (الدخل ٢)، [HDMI1]، [HDMI2]، أو [DisplayPort1] (منفذ العرض ١)، [DisplayPort2] (منفذ العرض ٢)، [OPTION] (خيار)* و [COMPUTE MODULE] (وحدة الحساب)*.

* تعتمد هذه الوظيفة على نوع لوحة الخيارات المثبتة في الشاشة.

* هذا الإدخال متاح عندما تكون Raspberry Pi لوحة واجهة وحدة الحساب الاختيارية و Raspberry Pi وحدة الحساب مثبتتين. انظر صفحة ٨٥.

١٧ زر PICTURE MODE (وضع الصورة)

التدوير عبر أوضاع الصور [NATIVE] (أصلي)، [RETAIL] (مجزي)، [CONFERENCING] (مؤتمرات)، [HIGHBRIGHT] (إضاءة الشديدة)، [TRANSPORTATION] (مواصلات) و [CUSTOM] (مخصص). انظر صفحة ٣٥.

١٨ زر ASPECT (نسبة العرض إلى الارتفاع)

التدوير عبر نسب العرض إلى الارتفاع إما [FULL] (كامل)، [WIDE]* (عريض)، [1:1]، [ZOOM] (تكبير/تصغير) أو [NORMAL] (عادي). انظر صفحة ٣٦.

* HDMI١، HDMI٢، خيار (TMDS)*، COMPUTE MODULE (وحدة الحساب)* مدخلات فقط.

* هذا الدخل متاح عندما تكون Raspberry Pi لوحة واجهة وحدة الحساب الاختيارية و Raspberry Pi وحدة الحساب مثبتتين.

* تعتمد هذه الوظيفة على نوع لوحة الخيارات المثبتة في الشاشة.

١٩ زر STILL Button (السكون)

زر ON/OFF (تشغيل وإيقاف تشغيل): يقوم بتنشيط/إلغاء تنشيط وضع الصورة الساكنة.

- ملاحظة: تعمل هذه الوظيفة عند تغيير أي من الوظائف التالية:
 - [ASPECT] (العرض إلى الارتفاع)، و [MULTI PICTURE] (الصور المتعددة)، و [TILE MATRIX] (المصفوفة المتتابعة)، و [MOTION] (الحركة) في وضع [SCREEN SAVER] (شاشة التوقف)، و POINT ZOOM (تحديد تكبير/تصغير)، و [IMAGE FLIP] (قلب الصورة)، و [QUICK INPUT] (تغيير الدخل السريع)، و [CHANGE OVERSCAN] (المسح الزائد)، و [DUAL DAISY CHAIN MODE] (وضع الاتصال المتسلسل المزدوج)، إذا قمت بتغيير إعداد [AUDIO INPUT] (منفذ دخل الصوت)، أو قمت بضبط [DisplayPort VERSION] (إصدار منفذ العرض) الخاصة بـ [DisplayPort1] (منفذ العرض ١) على [1.4] مع تفعيل STILL (السكون).
 - يتم تعطيل هذه الوظيفة عندما تكون إحدى الوظائف التالية نشطة:
 - [MULTI PICTURE] (الصور المتعددة)، [MOTION] (الحركة) في [SCREEN SAVER] (شاشة التوقف)، POINT ZOOM (تحديد تكبير/تصغير)، [TILE MATRIX] (المصفوفة المتتابعة)، [IMAGE FLIP] (قلب الصورة)، [QUICK INPUT] (تغيير الدخل السريع) أو [DUAL DAISY CHAIN MODE] (وضع الاتصال المتسلسل المزدوج)، [ROTATE] (تدوير) أو إذا تم ضبط الإدخال على منفذ [DisplayPort1] (منفذ العرض ١) ثم ضبط [DisplayPort1] (إصدار منفذ العرض) على [1.4].
 - إذا كانت إشارة الإدخال [OPTION] (خيار)، تعتمد وظيفة هذا الزر على لوحة الخيارات التي تم تثبيتها في الشاشة.

٢٠ زر ACTIVE PICTURE (الصورة النشطة)

يختار الصورة النشطة عند تمكين وضع الصور المتعددة. انظر صفحة ٩٦.

٢١ زر IMAGE FLIP (قلب الصورة)

تنتقل بالمفاتيح بين [H FLIP] (قلب أفقي)، [V FLIP] (قلب رأسي)،

[180°ROTATE] (التفاف بمقدار ١٨٠°) و [NONE] (ثبات). انظر صفحة ٩٦.

٢٢ أزرار MULTI PICTURE (الصور المتعددة)

زر ON/OFF (تشغيل وإيقاف تشغيل): يقوم بتنشيط وإيقاف تشغيل وضع الصور المتعددة.

زر MODE (الوضع): التبديل بين وضعي صورة داخل صورة (2PIP) وصورة في صورة (2BPB أو 4PBAP) المتاحين.

زر CHANGE (التغيير): يقوم بتبديل المدخلات المحددة بين الصورة ١ والصورة ٢ عند ضبط 2PIP.

زر PICTURE ASPECT (عرض الصورة إلى ارتفاعها): يحدد عرض إطار الصورة النشطة وارتفاعها.

لمزيد من المعلومات انظر صفحة ٩٦.

ملاحظة: إذا قمت بالضغط على زر SET/INPUT ZOOM (إدخال/تعيين التكبير) أثناء تشغيل خاصية Multi Picture (الصور المتعددة)، يمكنك تغيير حجم الصورة النشطة.

٢٣ زر REMOTE ID (معرف وحدة التحكم عن بعد)

يقوم بتنشيط وظيفة معرف وحدة التحكم عن بعد. انظر صفحة ٥٨.

٢٤ زر MTS (صوت التلفزيون متعدد القنوات)

للاستخدام مع لوحة الخيارات. تعتمد هذه الوظيفة على نوع لوحة الخيارات المثبتة في الشاشة.

يشمل هذا الفصل:

- «مخطط توصيل الأسلاك» في صفحة ٢٧
- «التوصيل بجهاز كمبيوتر خاص» في صفحة ٢٨
- «التوصيل بجهاز الوسائط عن طريق HDMI» في صفحة ٢٨
- «أمر HDMI-CEC» في صفحة ٣٠
- «مصادر تشغيل الفيديو الداخلية» في صفحة ٣١
- «توصيل جهاز USB» في صفحة ٣١

التوصيل بجهاز خارجي

- **ملاحظة:** تجنب توصيل أو فصل الكابلات عند تشغيل الشاشة الرئيسية أو غيرها من الأجهزة الخارجية، إذ قد يتسبب ذلك في فقدان الصورة.
- لا تستخدم كبل صوت مخفف (مُضمن بمقاوم). حيث إن استخدام كبل صوت مزود بمقاوم مُضمن من شأنه أن يخفض مستوى الصوت.

قبل إجراء التوصيلات:

- قم بإيقاف تشغيل الجهاز قبل توصيله بالشاشة.
- ارجع إلى دليل مستخدم الجهاز من أجل الحصول على معلومات عن أنواع التوصيل المتوفرة وتعليمات الجهاز.
- نوصي بإيقاف تشغيل مصدر الطاقة الرئيسي للشاشة قبل توصيل جهاز تخزين USB أو فصله لتجنب تلف البيانات.

مخطط توصيل الأسلاك

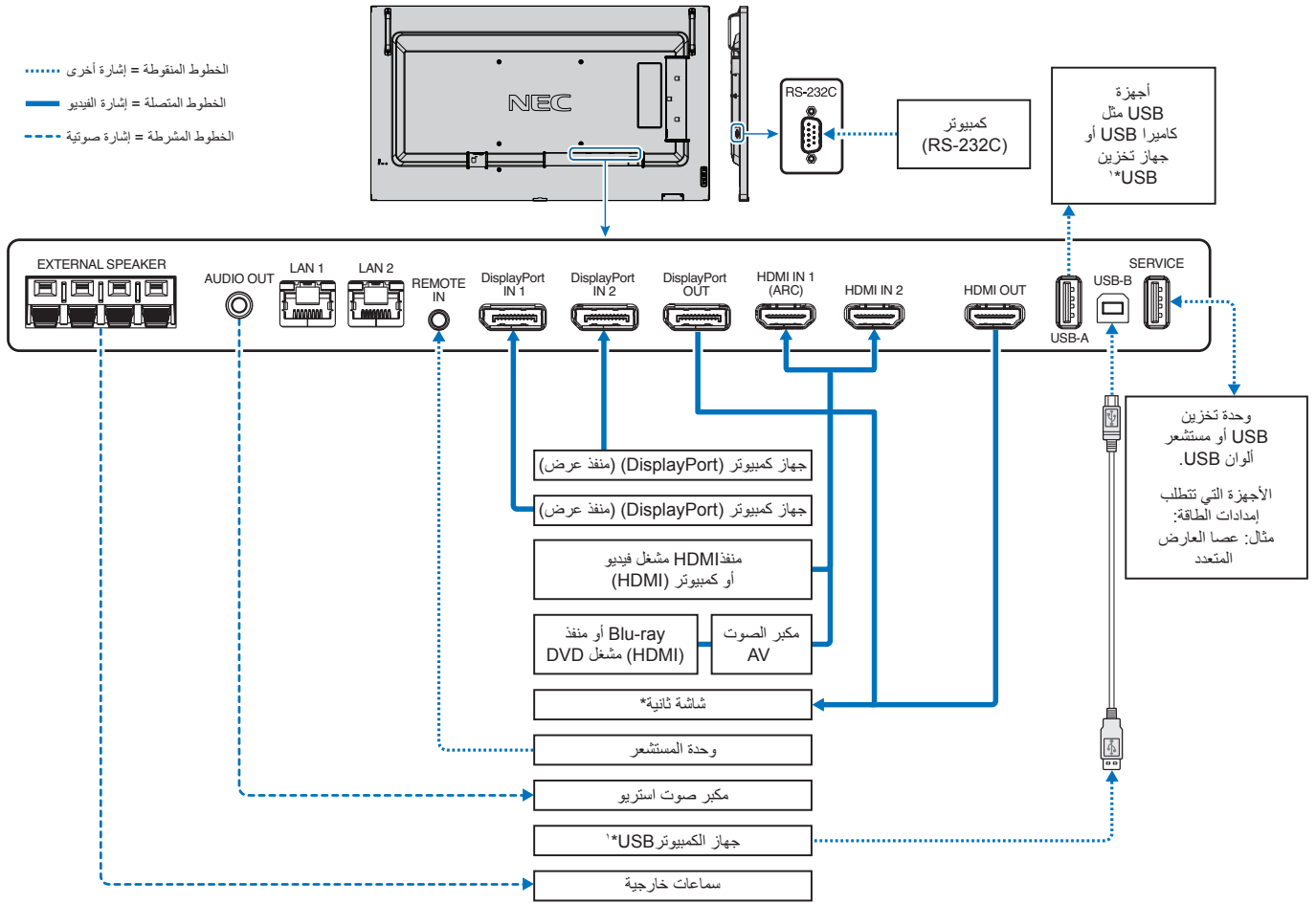

*: يوجد حد أقصى من الشاشات المتعددة المتصلة بشكل تسلسلي لعدد الشاشات المتصلة.

*: يُمكن للجهاز المتصل بـ USB-B التحكم بالجهاز المتصل بـ USB-A. انظر «توصيل جهاز USB» في صفحة ٢١.

التوصيل بجهاز كمبيوتر خاص

التوصيل بجهاز كمبيوتر مزود بمنفذ HDMI

- يرجى استخدام كبل HDMI الموضح عليه شعار HDMI.
- قد يستغرق الأمر لحظات حتى تظهر الإشارة بعد تشغيل جهاز الكمبيوتر.
- قد لا تعرض بعض بطاقات العرض أو برامج التشغيل صورة معينة بطريقة صحيحة.
- عند استخدامك جهاز كمبيوتر ذي منفذ HDMI، يُرجى ضبط [OVERSCAN] (المسح الزائد) على [AUTO] (تلقائي) أو [OFF] (إيقاف) حيث قد لا تتوافق مشغلات الشاشة كليًا فلا تعرض الصورة بشكل صحيح. انظر [صفحة ٩٠](#).
- إذا كانت إشارة المصدر بتردد ٤K (٦٠/٥٠ هرتز) أو HDCP ٢,٢ أو HDR، يرجى ضبط الوضع [MODE2] (الوضع ٢) في منفذ [HDMI] في قائمة [ADVANCED] (خيارات متقدمة). انظر [صفحة ٩٠](#).
- قد لا تظهر الصورة إذا تم توصيل الكمبيوتر بشاشة متصلة بمصدر إمداد الطاقة رئيسي. وفي هذه الحالة، يرجى إيقاف تشغيل الكمبيوتر ثم إعادة تشغيله مرة أخرى.
- عندما تكون إشارة الدخال ٤K، يرجى استخدام كبل HDMI عالي السرعة.

التوصيل بجهاز كمبيوتر مزود بمنفذ الشاشة

- يرجى استخدام كبل DisplayPort الموجود عليه شعار DisplayPort المعتمد.
- لاستخدام موصل خرج DisplayPort (منفذ العرض)، يرجى الرجوع إلى خرج الفيديو. انظر [صفحة ٥٧](#).
- قد يستغرق الأمر لحظات حتى تظهر الإشارة بعد تشغيل جهاز الكمبيوتر.
- قد لا تظهر أي صورة عند توصيل كبل DisplayPort (منفذ العرض) بمركب متصل بمهايئ تحويل الإشارة.
- تتميز بعض كبلات منفذ DisplayPort بوجود خاصية وظيفة القفل. عند إزالة الكبل، اضغط مع الاستمرار على الزر الأعلى حتى يتسنى لك تحرير القفل.
- لخرج الصوت باستخدام DisplayPort، اضبط [DisplayPort1] أو [DisplayPort2] على [AUDIO INPUT] (دخل الصوت) في قائمة المعلومات المعروضة على الشاشة أو اختر [DisplayPort1] أو [DisplayPort2] من خلال زر AUDIO INPUT (دخل الصوت) في وحدة التحكم عن بعد.
- قد لا تظهر الصورة إذا تم توصيل الكمبيوتر بشاشة متصلة بمصدر إمداد الطاقة رئيسي. وفي هذه الحالة، يرجى إيقاف تشغيل الكمبيوتر ثم إعادة تشغيله مرة أخرى.
- إذا كانت إشارة الإدخال ٨K، فيرجى استخدام كبل DisplayPort يحمل شعار ٨K.

التوصيل بجهاز الوسائط عن طريق HDMI

وصّل باستخدام كبل HDMI للحصول على أعلى جودة صورة وصوت من مشغلات أقراص Blu-ray أو مشغلات وسائط البث المستمر أو والألعاب الإلكترونية. يمكن عرض محتوى بدقة ٤K UHD عندما يدعم مشغل الوسائط المتصل محتوى بدقة ٤K.

تدعم ترميز حماية المحتوى الرقمي ذي النطاق الترددي العالي (HDCP)، وهي نوع من الحقوق الرقمية تمنع نسخ المحتوى عالي الدقة ومحتوى أقراص Blu-ray وأقراص DVD ووسائط البث المستمر أو إذاعتهم بطرق غير قانونية.

- **ملاحظة:** قائمة إشارة متوافقة على [صفحة ٧٧](#).
- صل كبل HDMI عند فصل الطاقة عن كلاً من مشغل الوسائط والشاشة.
- استخدم كبل HDMI والذي يحمل شعار HDMI.
- قد لا تعرض بعض كبلات وأجهزة HDMI الصورة بشكل صحيح بسبب اختلاف مواصفات HDMI.
- يهدف نظام HDCP إلى منع النسخ غير القانوني للبيانات الفيديو التي يتم إرسالها عبر إشارة رقمية. إذا لم تتمكن من مشاهدة المادة عبر منافذ الدخل الرقمي، فهذا لا يعني بالضرورة أن الشاشة لا تعمل على النحو الصحيح.
- عندما تكون إشارة الدخال ٤K، يرجى استخدام كبل HDMI عالي السرعة.

التوصيل بجهاز صوتي مدعم بوظيفة ARC

- بتوصيل جهاز صوتي مدعم بوظيفة ARC بـ HDMI1 (ARC) بواسطة كبل HDMI المضمن بـ ARC، يخرج جهاز الصوت صوت الشاشة.
- لا يمكن تعديل الصوت عبر منفذ HDMI1 (ARC) عن طريق قائمة المعلومات المثبتة على الشاشة OSD.
- عند تفعيل وظيفة ARC، تكون السماعات الخارجية المتصلة بالشاشة صامتة.

HDMI-CEC (التحكم بالأجهزة الإلكترونية الخاصة بالمستخدم)

توفر HDMI-CEC مشغلات وسائط متوافقة المتصلة من خلال HDMI وإمكانية الاتصال وتسمح بتحكم محدود بين الجهاز والشاشة. على سبيل المثال، قد يؤدي تشغيل مشغل أقراص Blu-ray إلى فتح مدخل مشغل أقراص Blu-ray فوراً دون الحاجة إلى استخدام وحدة التحكم عن بعد. لا تأتي جميع الأجهزة متوافقة توافقاً تاماً، وفي بعض الحالات قد لا توفر جهة تصنيع جهاز الوسائط سوى توافقاً مع شاشات أو أجهزة تلفزيون من نفس النوع. انظر «أمر HDMI-CEC» في صفحة ٣٠.

يمكن استخدام وحدة التحكم عن بعد للشاشة للتحكم في جهاز وسائط HDMI إذا كان مدعوماً.

ملاحظة: اتبع التعليمات الواردة في هذا القسم عند تهيئة CEC في قائمة شاشة عرض المعلومات للشاشة. كما يمكن تهيئة هذه الإعدادات باستخدام عناصر تحكم الويب في الشاشة.

تمكين CEC

١. صل جهاز يدعم CEC بمنفذ HDMI.
٢. اضغط على زر HDMI في وحدة التحكم عن بعد.
٣. اضغط على MENU (القائمة) لفتح OSD (قائمة المعلومات المعروضة).
٤. انتقل إلى الدخل المتقدم [INPUT-ADVANCED] (الصورة- متقدم) ثم انتقل إلى [CEC].
٥. اختر الوضع [MODE1] أو [MODE2] في [CEC].
٦. اختر SET تحت [SEARCH DEVICE] (البحث في الجهاز).
- عند انتهاء البحث، يُعرض اسم منفذ HDMI المُتصل بجهاز CEC.
- إذا لم يتوافر جهاز CEC، تأكد من توصيل الجهاز وتشغيله ومن إنه يدعم CEC ومن تمكين تشغيل هذه الميزة. قد تحمل ميزة CEC اسماً مختلفاً، حسب جهة التصنيع. راجع دليل المنتج للجهاز.
٦. اضغط على زر EXIT (الخروج) في وحدة التحكم عن بعد.

HDMI-CEC أمر

يُرجى توصيل جهاز متوافق مع HDMI-CEC بمنفذ HDMI.

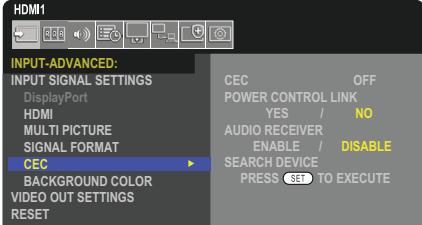
الإعداد	التوضيح	اسم أمر HDMI-CEC	قائمة OSD
 <p>ضبط قوائم CEC، يُرجى اتباع الخطوات التالية.</p> <p>اضغط على MENU (القائمة) لفتح OSD (قائمة المعلومات المعروضة).</p> <p>باستخدام أزرار ▲، ▼، +، -، انتقل من [INPUT] (الدخل) إلى [ADVANCED] (المتقدم) إلى CEC ثم اضغط على زر SET/POINT ZOOM (الضبط/تحديد التكبير/التصغير)، ثم اضغط على خيار CEC.</p> <p>استخدم أزرار + و - لتظليل [MODE1] أو [MODE2] ثم اضغط على زر SET/POINT ZOOM (ضبط/تحديد، التكبير/التصغير) لتفعيل CEC.</p>	<p>عند تشغيل HDMI-CEC متوافق مدعوم بجهاز HDMI، يتم أيضًا تشغيل الشاشة المتصلة بالجهاز بواسطة كبل HDMI تلقائيًا. عندما يتم تشغيل الشاشة، فسيتم تبديل طرف الإدخال تلقائيًا إلى HDMI المستهدف.</p> <p>إذا تم تشغيل الشاشة عند تشغيل أجهزة HDMI CEC متوافقة، يتم تغيير [INPUT] (المدخلات) من الدخل المستخدم حاليًا إلى [HDMI2].</p> <p>يمكن تشغيل زر وحدة التحكم عن بُعد اللاسلكية للشاشة أن تعمل مع أجهزة HDMI-CEC متوافقة.</p> <p>وعند تشغيل الشاشة على سبيل المثال عن طريق وحدة التحكم عن بُعد اللاسلكية والضغط على زر التشغيل، سيتم تشغيل أجهزة HDMI-CEC متوافقة.</p> <p>تحصل أجهزة HDMI-CEC متوافقة متصلة على حالة طاقة الشاشة عندما تكون شاشة العرض في وضع الاستعداد أو التشغيل.</p> <p>تحصل هذه الوظيفة على معلومات الأجهزة المتصلة المتوافقة HDMI-CEC (إصدار CEC، العنوان الفعلي). وبالإضافة إلى ذلك، تتواءم هذه الوظيفة مع وظيفة «Change Language» (تغيير اللغة).</p> <p>إذا تم تغيير لغة الشاشة، يتم تغيير لغة الجهاز المتصل المتوافق HDMI-CEC لنفس اللغة المختارة في الشاشة، أما بالنسبة لوظيفة «Change Language» (تغيير اللغة)، فمن الضروري أن يتواءم الجهاز المتصل المتوافق HDMI-CEC مع اللغات المتعددة.</p>	<p>One Touch Play (التشغيل بلمسة واحدة)</p> <p>Remote Control Pass Through (تمرير وحدة التحكم عن بُعد من خلال)</p> <p>Power Status (حالة الطاقة)</p> <p>System Information (معلومات النظام)</p>	<p>CEC (التحكم بالأجهزة الإلكترونية الخاصة بالمستخدم)</p>
<p>استخدم الأزرار ▼▲ لتحديد [POWER CONTROL LINK] (رابط التحكم في الطاقة).</p> <p>استخدم أزرار + و - لتظليل [YES] (نعم)، ثم اضغط على زر SET/POINT ZOOM (ضبط/تحديد، التكبير/التصغير) لاختيار [YES] (نعم).</p>	<p>إذا تم ضبط الشاشة على وضع الاستعداد عن طريق وحدة التحكم عن بُعد اللاسلكية، يتم تشغيل أجهزة HDMI-CEC متوافقة أيضًا على وضع الاستعداد في نفس الوقت.</p> <p>وفي حالة تحويل الشاشة على وضع الاستعداد أثناء تسجيل جهاز HDMI-CEC المتوافق، يستمر تشغيل الجهاز. يرجى الرجوع إلى دليل المستخدم المرفق مع جهاز HDMI-CEC متوافق لمزيد من المعلومات.</p>	<p>System Standby (وضع الاستعداد بالنظام)</p>	<p>POWER CONTROL LINK (رابط التحكم في الطاقة)</p>
<p>باستخدام أزرار ▲▼ وحدد [AUDIO RECEIVER] (مستقبل الصوت) ثم اضغط على زر SET/POINT ZOOM (الضبط/تحديد التكبير/التصغير).</p> <p>استخدم أزرار + و - لتظليل [ENABLE] (تمكين)، ثم اضغط على زر SET/POINT ZOOM (ضبط/تحديد التكبير/التصغير) لاختيار [ENABLE] (تمكين).</p>	<p>يرجى توصيل جهاز صوتي بوظيفة ARC → HDMI1 (ARC) بواسطة كبل HDMI المدعوم ARC.</p> <p>يتحكم أيضًا زر Volume (مستوى الصوت) الاختياري على جهاز التحكم عن بُعد اللاسلكي المرفق مع الشاشة في مستوى صوت جهاز HDMI ARC المتصل.</p> <p>عندما يتم تنشيط هذه الوظيفة، يتم تلقائيًا ضبط مكبر الصوت الخارجي المتصل بالشاشة إلى وضع «MUTE» (كتم الصوت).</p>	<p>System Audio Control (التحكم في صوت النظام)</p>	<p>AUDIO RECEIVER (مستقبل الصوت)</p>
<p>استخدم الأزرار ▼▲ لتحديد [SEARCH DEVICE] (جهاز البحث).</p> <p>تبحث هذه الوظيفة عن أجهزة CEC المتوافقة على اتصالات HDMI للشاشة. إذا تم اكتشاف جهاز HDMI-CEC متوافق بنجاح، فستحصل هذه الوظيفة على اسم الجهاز. يتم عرض اسم الجهاز واتصال HDMI الموجود عليه.</p>	<p>استخدم أزرار + و - لتظليل YES (نعم)، ثم اضغط على زر SET/POINT ZOOM (ضبط/تحديد، التكبير/التصغير) لبدأ البحث.</p> <p>عن طريق تحديد اسم الجهاز، يتم تبديل دخل جهاز HDMI-CEC المتوافق إلى الدخل الذي قمت باختياره. بعد تحديد الجهاز، تعمل وحدة التحكم عن بُعد اللاسلكية على الجهاز المحدد.</p>	<p>Device OSD Name Transfer (نقل اسم جهاز OSD)</p> <p>Routing Control (التحكم في التوجيه)</p>	<p>SEARCH DEVICE (جهاز البحث)</p>

تدعم وظيفة CEC إحباط الميزة. يرجى الرجوع إلى التوصيلات (راجع صفحة ٢٦) لتوصيل أجهزة HDMI-CEC المتوافقة.

لوحة خيارات الشاشة

عندما يتم تركيب لوحة الخيارات أو واجهة وحدة الحساب Raspberry Pi ووحدة الحساب Raspberry Pi، فإنها سوف تعرض في القائمة كلما كان ذلك متاحًا في [INPUT] (دخل) للقائمة المعروضة على الشاشة. تُتاح لوحات الخيارات وواجهة وحدة الحساب Raspberry Pi ووحدة الحساب Raspberry Pi بشكل منفصل ويجب أن يتم تركيبهم في شاشة العرض. يحتوي هذا المستند على تعليمات طريقة استخدام الشاشة دون أي خيارات إضافية. تتم الإشارة إلى المواقع التي يتم فيها تركيب لوحة الخيارات وواجهة وحدة الحساب Raspberry Pi ووحدة الحساب Raspberry Pi على مخطط الوحدة الطرفية (راجع صفحة ٢٢). تجد التعليمات الكاملة لتركيب والاستخدام مع كل جهاز أو على الإنترنت.

- **ملاحظة:** تكون لوحة واجهة وحدة الحساب الاختيارية IF٢٠CE-DS١ ووحدة الحساب Raspberry Pi متاحين بشكل منفصل. يرجى الاتصال بوكيل NEC معتمد لمزيد من المعلومات. يجب أن يتم التركيب بواسطة فني مؤهل. لا تحاول تركيب لوحة واجهة وحدة الحساب Raspberry Pi ووحدة الحساب Raspberry Pi بنفسك. انظر صفحة ٨٥.
- يرجى الاتصال بالمورد لمعرفة لوحات الخيارات المتاحة.

توصيل جهاز USB

تمتلك بعض منافذ USB على اللوحة الطرفية لشاشة العرض استخدامات مختلفة تبعًا لنوع جهاز USB المتصل. يُرجى اتباع هذه الخطوات الإرشادية عند استخدام هذه المنافذ مع الأجهزة المدعومة.

USB-A (لوحة التوصيل/٠,٥A): منفذ سفلي لـ USB (من النوع أ).

التوصيل المستخدم بواسطة أجهزة USB الخارجية (على سبيل المثال، الكاميرات وذاكرة التخزين ولوحات المفاتيح وغير ذلك).

USB-B (Ctrl): منفذ علوي لـ USB (من النوع ب).

التوصيل بالكمبيوتر باستخدام كابل USB. يُمكن أن يتحكم جهاز كمبيوتر متوافق مع USB ومتصل بـ USB-B في الأجهزة المتصلة بمنفذ USB-A (لوحة التوصيل/٠,٥ أمبير).

الخدمة (٢A): منفذ الخدمة/منفذ الإمداد بالطاقة.

هذه الفتحة للتحديثات المستقبلية على البرامج.

توفر طاقة حتى ٢A لجهاز USB المتصل، على سبيل المثال وسائط تدفق HDMI أو عصي مقدم العرض. يعتمد المقدار الفعلي من استهلاك الطاقة على الجهاز المتصل. تأكد من استخدام كابل USB يدعم ٢A.

تمكين [USB POWER] (استخدام الطاقة) في إعدادات [USB] لقائمة [SYSTEM] (النظام) في العرض على الشاشة. انظر صفحة ١٠٧.

يرجى مراجعة صفحات المواصفات لمزيد من المعلومات حول الإمداد بالطاقة. انظر صفحة ٧٦.

لاستيراد إعدادات الشاشة أو تصديرها من خلال جهاز تخزين USB عند اختيار [CLONE SETTING] (استنساخ الإعدادات).

ملاحظة: عند توصيل مستشعر الألوان بمنفذ (٢A)، يرجى ضبط [EXTERNAL CONTROL] (التحكم الخارجي) في [USB] إلى [DISABLE] (تعطيل).

⚠ تنبيه: يُرجى الرجوع إلى «تنبيه ٢».

- **ملاحظة:** يرجى التأكد من شكل الموصل ومحاذاه اتجاهه بصورة صحيحة عند توصيل كابل USB.
- لا يُنصح بتوصيل/فصل جهاز تخزين USB بشاشة متصلة بالطاقة. لتفادي تلف الشاشة واحتمال تلف ملفات بيانات الجهاز المتصل، يجب فصل مفتاح الطاقة الرئيسي عن الشاشة قبل التوصيل.

يشمل هذا الفصل:

- ↪ «وضعا التشغيل والإيقاف» في صفحة ٣٣
- ↪ «نطاق التشغيل لوحدة التحكم عن بعد» في صفحة ٣٤
- ↪ «استخدام إدارة الطاقة» في صفحة ٣٤
- ↪ «يقوم بإظهار المعلومات على المعلومات المعروضة على الشاشة OSD» في صفحة ٣٥
- ↪ «التنقل بين أوضاع الصور» في صفحة ٣٥
- ↪ «إعدادات نسب العرض إلى الإرتفاع» في صفحة ٣٦
- ↪ «استخدام POINT ZOOM (تحديد تكبير/تصغير)» في صفحة ٣٧
- ↪ «عناصر التحكم في OSD (المعلومات المعروضة على الشاشة)» في صفحة ٣٨

وضعا التشغيل والإيقاف

اضغط على مفتاح **⏻** في لوحة التحكم أو زر التشغيل في جهاز التحكم عن بعد لتشغل الشاشة.
تشير مؤشرات طاقة الشاشة LED إلى حالة الشاشة الحالية. يُرجى مراجعة الجدول التالي للحصول على معلومات عن مؤشرات الطاقة.

الاسترجاع	الحالة	حالة مؤشر بيان الحالة وانماط الإضاءة
١. قم بتشغيل الشاشة عن طريق وحدة التحكم عن بعد أو زر الشاشة. ٢. ارسل إشارة دخل AV للشاشة.	عادي تحت أي من الظروف الموضحة أدناه، لم تكتشف الشاشة أي إشارة دخل خلال الفترة الزمنية التي عينتها: • الشاشة مزودة بلوحة خيارات*٢. • [AUTO INPUT CHANGE] (تغيير الدخل التلقائي) على وضع ما باستثناء [NONE] (لا يوجد). • تم ضبط [USB POWER] (طاقة USB) على [ON] (تشغيل). • تم ضبط [SLOT POWER] (فتحة الطاقة) على [ON] (تشغيل). • تم ضبط [POWER CONTROL LINK] (رابط التحكم في الطاقة) من [CEC] على [ENABLE] (تمكين). • تم ضبط [DisplayPort VERSION] (إصدار منفذ DisplayPort) على [MST 1.2] أو [MST 1.4]. • [QUICK START] (بدء التشغيل السريع) تم تعيينه على [ENABLE] (تمكين).	يضيء باللون الأزرق يومض باللون الأخضر*١
	لم تكتشف الشاشة أي إشارة دخل صوت وصورة أثناء الفترة الزمنية التي قمت بتعيينها. (مع دخل إشارة الشبكة)	الإضاءة بلون أصفر
	لم تكتشف الشاشة أي إشارة دخل صوت وصورة أثناء الفترة الزمنية التي قمت بتعيينها. (دون دخل إشارة الشبكة)	يومض باللون الكهرماني
قم بتشغيل الشاشة عن طريق وحدة التحكم عن بعد أو زر الشاشة.	أوقف تشغيل الشاشة عن طريق وحدة التحكم عن بعد أو زر الشاشة.	يضيء باللون الأحمر

*١: يتوفر خيار ضبط الوقت لتوفير الطاقة بشكل تلقائي من خلال [POWER SAVE SETTINGS] (إعدادات توفير الطاقة) (انظر صفحة ١٠٢).
*٢: تم ضبط [SLOT POWER] (فتحة الطاقة) على [ON] (تشغيل) أو AUTO (تلقائي).

- **ملاحظة:** يمكن إيقاف تشغيل مؤشر الطاقة الأزرق في خيارات قائمة شاشة عرض المعلومات المعروضة على الشاشة OSD والذي يشير إلى إمداد الشاشة بالطاقة وعملها بشكل طبيعي انظر صفحة ١٠٧.
- يشير وميض المؤشر باللون الأحمر لفترات طويلة وقصيرة إلى وجود عطل ما. يرجى الاتصال بالمورد.
- يجب أن يكون مفتاح الطاقة الرئيسي في وضع ON (تشغيل) لكي تتمكن من تشغيل الشاشة باستخدام زر POWER ON (التشغيل) في وحدة التحكم عن بعد أو زر **⏻** في لوحة التحكم.

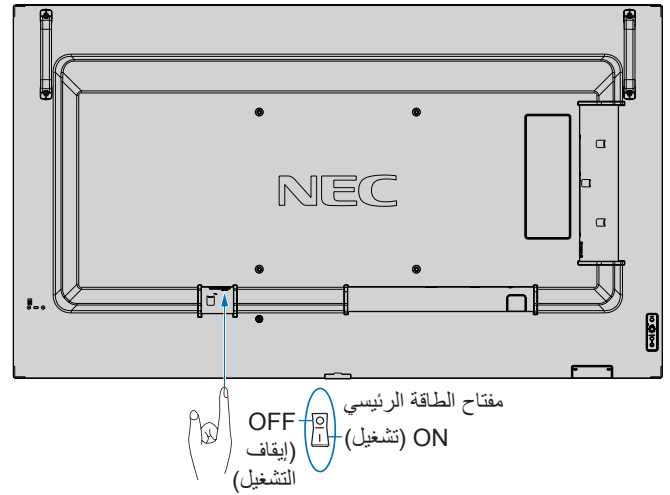
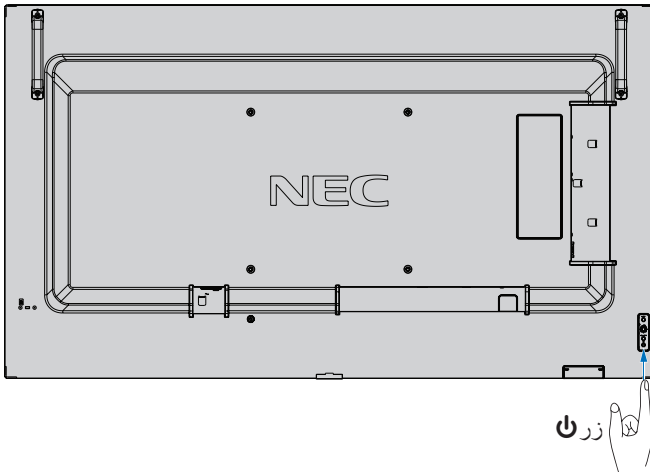

نطاق التشغيل لوحدة التحكم عن بعد

وجّه الجزء العلوي لوحدة التحكم عن بعد نحو المستشعر الخاص به على الشاشة أثناء تشغيل الأزرار.

استخدم وحدة التحكم عن بعد في نطاق مسافة تبعد حوالي ٧ أمتار (٢٣ قدمًا) عن مستشعر وحدة التحكم عن بعد أو بزاوية أفقية أو رأسية مقدارها ٣٠ درجة في إطار مسافة تبعد حوالي ٣,٥ متر (١٠ أقدام) عن المستشعر.

ملاحظة: قد لا يعمل نظام التحكم عن بعد عند تعرض المستشعر لأشعة الشمس المباشرة أو لإضاءة قوية، أو عند وجود حائل يعترض مسار الأشعة من الوحدة إلى المستشعر.

التعامل مع وحدة التحكم عن بعد

- تجنب تعريض الوحدة لصدمات قوية.
- تجنب تناثر المياه أو أي سوائل أخرى على الوحدة، وإذا تعرضت للبلل، فامسح المياه عنها فورًا حتى تجف.
- تجنب تعريضها للحرارة أو البخار.
- تجنب فتح الوحدة إلا لغرض تركيب البطاريات.

استخدام إدارة الطاقة

تحد هذه الوظيفة من استهلاك الشاشة الطاقة في حالة عدم استخدامها.

ينخفض استهلاك الطاقة للشاشة تلقائيًا عند توصيلها بجهاز كمبيوتر، إذا لم تكن لوحة المفاتيح أو الماوي قيد الاستخدام خلال الفترة المُعينة في إعدادات التحكم في الطاقة لجهاز الكمبيوتر. لمزيد من المعلومات، يرجى الرجوع إلى دليل استخدام جهاز الكمبيوتر.

ينخفض استهلاك الطاقة للشاشة تلقائيًا بعد مرور مدة معينة من الوقت بعد تعرف الشاشة على «لا توجد إشارة دخل» في حالة التوصيل بمصدر إشارة الصوت والصورة مثل مشغل Blu-ray أو DVD أو مشغل بث الفيديو. يتم تشغيل هذا الخيار أو إيقاف تشغيله في إعدادات [POWER SAVE] (وضع توفير الطاقة) في قائمة [POWER SAVE] [SETTINGS] (إعدادات حفظ الطاقة) في قائمة OSD (المعلومات المعروضة على الشاشة). انظر صفحة ١٠٢.

- **ملاحظة:** قد لا تعمل هذه الوظيفة حسب نوع الكمبيوتر وبطاقة الشاشة المستخدمة.
- تنتقل الشاشة تلقائيًا إلى وضع إيقاف تشغيل بعد وقت مضبوط مسبقًا من فقدان إشارة الفيديو. يرجى الرجوع إلى [TIME SETTING] (إعدادات الوقت) في [POWER SAVE SETTINGS] (إعدادات حفظ الطاقة) صفحة ١٠٢.
- يمكن عمل جدول زمني للشاشة لتشغيلها أو وضعها في وضع الاستعداد في أوقات محددة. انظر صفحة ٤١.
- يرجى الرجوع إلى [POWER SAVE] (وضع توفير الطاقة) في [POWER SAVE SETTINGS] (إعدادات حفظ الطاقة) لوظيفة إدارة الطاقة.

يقوم بإظهار المعلومات على المعلومات المعروضة على الشاشة OSD

تقدم قائمة المعلومات المعروضة على الشاشة (Information OSD) معلومات مثل: مصدر الدخل، وغير ذلك.
اضغط على زر DISPLAY (عرض) الموجود بوحدة التحكم لإظهار المعلومات المعروضة على الشاشة OSD.

- 1 اسم الدخل
 - 2 معلومات الدقة
 - 3 معلومات عن تقنيات HDR
 - 4 معلومات الاتصال*
- * تظهر عند [ON] (تشغيل) [COMMUNICATION INFO.] (معلومات الاتصال).
الأخضر: شبكة الاتصال المحلية متصلة.
الأحمر: غير متصلة.

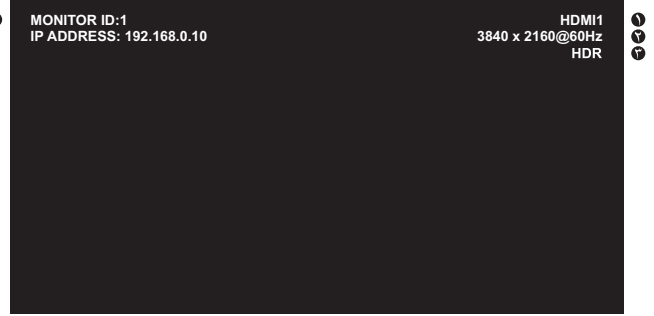

التنقل بين أوضاع الصور

اضغط على زر PICTURE MODE (أوضاع الصور) في وحدة التحكم عن بعد اللاسلكية للدورة في أوضاع الصور: [NATIVE] (أصلي)، [RETAIL] (مجزي)، [CONFERRING] (مؤتمرات)، [HIGHBRIGHT] (شديد الإضاءة)، [TRANSPORTATION] (مواصلات) و [CUSTOM] (مخصص).
تكون أوضاع مسبقة التهيئة من إعدادات للاستخدام العام انظر «استخدام أوضاع الصورة الأخرى» في صفحة ٤٨ للمزيد إرشادات حول تغيير إعدادات وضع الصورة.

إعدادات نسب العرض إلى الارتفاع

اضغط على زر ASPECT (العرض إلى الارتفاع) في وحدة التحكم عن بعد للدورة في الخيارات المتاحة لإشارة الدخل الحالية.

لمنفذ DisplayPort1 (العرض ١)، DisplayPort2 (منفذ العرض ٢)، OPTION (خيار) (DisplayPort)*١

• [FULL] (كامل) ← [1:1] ← [ZOOM] (تكبير/تصغير) ← [NORMAL] (عادي)

لـ HDMI1 ،HDMI2 ،OPTION (خيار) (TMDS)*١، COMPUTE MODULE (وحدة الحساب)*٢

• [FULL] (كامل) ← [WIDE] (عريض) ← [1:1] ← [ZOOM] (تكبير/تصغير) ← [NORMAL] (عادي)

*١: تعتمد هذه الوظيفة على نوع لوحة الخيارات المثبتة في الشاشة.

*٢: هذا الدخل متاح عندما تكون Raspberry Pi لوحة واجهة وحدة الحساب الاختيارية و Raspberry Pi وحدة الحساب مثبتتين.

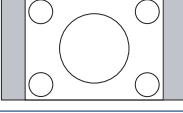
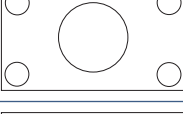
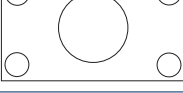
الوصف	التحديد الموصى به لنسبة عرض الصورة إلى ارتفاعها*٢	منظر غير متغير*٢	نسبة عرض الصورة إلى ارتفاعها
نسخ نفس نسبة العرض المرسل من المصدر.		[NORMAL] (عادي)	٤:٣
الصورة تملأ الشاشة بأكملها.		[FULL] (كامل)	Squeeze (مضغوط)
يعمل على توسيع إشارة Letter box (صندوق البريد) التي نسبتها ٩:١٦ لملء الشاشة بأكملها.		[WIDE] (عريض)	صندوق البريد

*٢: تشير المناطق المظلمة باللون الرمادي إلى الأجزاء غير المستخدمة من الشاشة.

[1:1]: عرض الصورة بتنسيق ١ في ١ بكسل.

[ZOOM] (تكبير/تصغير)

• تزيد وظيفة ZOOM (تكبير/تصغير) من حجم الصورة، مما يوسع الصورة إلى ما وراء منطقة الشاشة النشطة. ولا يتم عرض الصورة التي تقع خارج هذه المنطقة.

ZOOM (تكبير/تصغير)

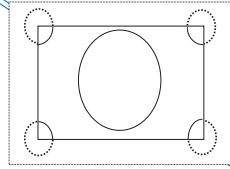

ZOOM (تكبير/تصغير)

استخدام POINT ZOOM (تحديد تكبير/تصغير)

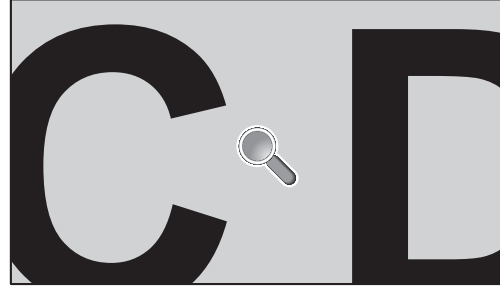
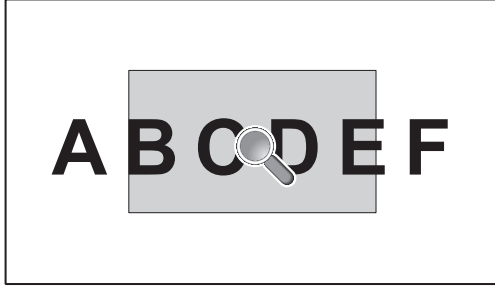

1. تضيق وظيفة POINT ZOOM (تحديد تكبير/تصغير) النقطة من حجم الصورة وتمدد حجمها أفقياً وعمودياً في الوقت نفسه. يمكن أن يزيد حجم الصورة إلى ١٠ أضعاف حجمها.
2. اضغط على زر SET/POINT ZOOM (الضبط/تحديد التكبير/التصغير) في وحدة التحكم عن بعد. يظهر رمز مكبر على الشاشة.
3. انقل المكبر إلى منطقة الصورة التي تريد التركيز عليها بالضغط على أزرار ▲ ▼ + -.
4. اضغط على زر CH/ZOOM+ لتكبير الصورة أو تصغيرها. اضغط على زر CH/ZOOM- لتكبير أو تصغير الصورة أو تصغيرها. عند التكبير، يتم توسيع الصورة عبر منطقة الشاشة النشطة. تنتقل المنطقة الموجودة في موقع المكبر بالقرب من مركز الشاشة عند كل مستوى تكبير.
5. اضغط على زر SET/POINT ZOOM (الضبط/تحديد التكبير/التصغير) لضبط حجم الصورة.
6. ستبقى الصورة مكبرة بعد إغلاق المكبر. اضغط على زر EXIT (خروج) لعودة الصورة إلى حجمها الطبيعي.

ملاحظة:

- قد تتعرض الصورة لبعض التشويه عند استخدام هذه الوظيفة.
- يتم تعطيل هذه الوظيفة عندما تكون هذه الوظائف نشطة: [MOTION] (الحركة) في [SCREEN SAVER] (شاشة التوقف) [TILE MATRIX] (المصفوفة المتتابعة)، [MULTI PICTURE] (الصور المتعددة)، [IMAGE FLIP] (قلب الصورة)، [QUICK INPUT CHANGE] (تغيير الدخل السريع) [MODE1] (الوضع ١) أو [MODE] (الوضع) في [CEC] أو [DUAL DAISY CHAIN MODE] (وضع الاتصال المتسلسل المزدوج) أو [ROTATE] (تدوير) أو إذا تم ضبط الإدخال على [DisplayPort1] (منفذ العرض ١) ثم ضبط [DisplayPort VERSION] (إصدار منفذ العرض) على [1.4].
- لا تعمل وظيفة STILL (ثابت)، عندما يكون عنصر POINT ZOOM (تحديد التكبير/التصغير) نشط.
- عندما يكون إعداد [ASPECT] (العرض إلى الارتفاع) هو [ZOOM] (تكبير/تصغير)، يؤدي الضغط على زر POINT ZOOM (تحديد تكبير/تصغير) إلى ضبط [ASPECT] (العرض إلى الارتفاع) في وضع [FULL] (كامل) تلقائياً ثم بدء وظيفة POINT ZOOM (تحديد تكبير/تصغير).
- بعد الخروج من عنصر ZOOM POINT (تحديد التكبير/التصغير)، سيعود [ASPECT] (العرض إلى الارتفاع) إلى إعدادات [ASPECT] (العرض إلى الارتفاع) السابقة. وعند تغيير [ASPECT] (نسبة العرض إلى الارتفاع) خلال عملية POINT ZOOM (تحديد التكبير/التصغير)، سيتم ضبط وضع [ZOOM] (تكبير/تصغير) إلى [FULL] (كاملة).
- لن يتحرك رمز المكبر خارج منطقة الصورة النشطة.
- تعود الصورة إلى حجمها الطبيعي بعد تغيير إشارة الدخل أو إيقاف تشغيل الشاشة.
- وظيفة POINT ZOOM (تحديد تكبير/تصغير) غير متوفرة مع إشارة DisplayPort 4K (٦٠ هرتز) ١٠ بت.
- يتم إطلاق هذه الوظيفة عندما تكون هذه الوظائف نشطة أثناء عمل هذه الوظيفة: [MOTION] (الحركة) في [SCREEN SAVER] (شاشة التوقف)، [TILE MATRIX] (المصفوفة المتتابعة)، [MULTI PICTURE] (الصور المتعددة)، [IMAGE FLIP] (قلب الصورة)، [QUICK INPUT CHANGE] (تغيير الدخل السريع) [MODE1] (الوضع ١) أو [MODE] (الوضع) في [CEC] أو [DUAL DAISY CHAIN MODE] (وضع الاتصال المتسلسل المزدوج) أو [ROTATE] (تدوير) أو إذا تم ضبط الإدخال على [DisplayPort1] (منفذ العرض ١) ثم ضبط [DisplayPort VERSION] (إصدار منفذ العرض) على [1.4].

عناصر التحكم في OSD (المعلومات المعروضة على الشاشة)

ملاحظة: قد لا تتوفر بعض الوظائف، حسب الطراز أو الأجهزة الاختيارية.

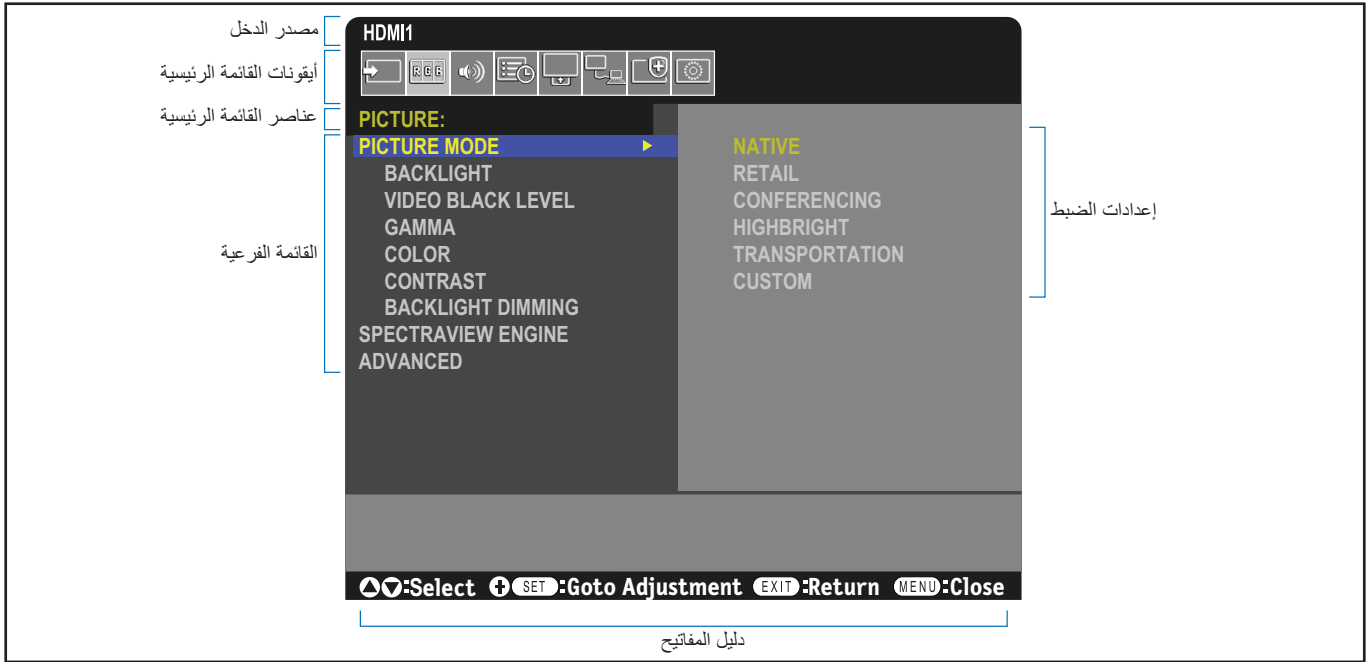

اضغط على MENU (القائمة) أو EXIT (خروج).

اضغط على زر ▲ أو ▼، + أو - لتحديد الوظيفة أو الإعداد المقرر ضبطه.

اضغط على SET/POINT ZOOM (الضبط/تحديد التكبير/التصغير) لتحديد أحد الخيارات.

اضغط على ▲ أو ▼ للانتقال إلى قائمة فرعية

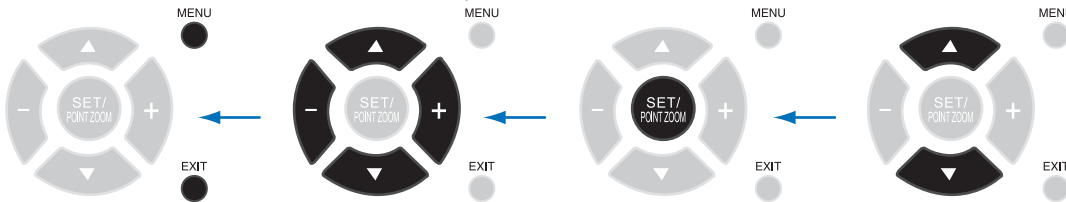

التحكم عن بعد

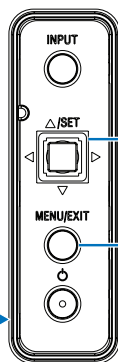
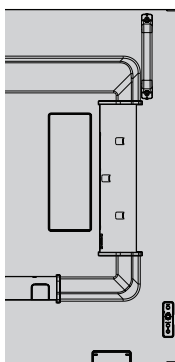

حرك أزرار >، <، ▲، ▼ لتحديد الوظيفة أو الإعداد المقرر ضبطه. اضغط على SET (الضبط) للاختيار.

اضغط على MENU/EXIT (القائمة/الخروج) لفتح قائمة OSD (المعلومات المعروضة على الشاشة) أو الخروج منها.

لوحة التحكم

إليك ملخص موجز عن المكان الذي يندرج تحته كل عنصر قائمة. يوجد جدول يسرد كافة الخيارات في «قائمة عناصر التحكم في OSD (المعلومات المعروضة على الشاشة)» في صفحة ٨٧.

INPUT (الدخل): يرجى تحديد الإعدادات المتعلقة بمصدر إشارة الدخل.	
PICTURE (صورة): حدد أحد أوضاع الصورة الافتراضية، واضبط إعدادات الألوان يدويًا واضبط نسبة العرض إلى الارتفاع والإعدادات المتعلقة بالصورة.	
AUDIO (الصوت): اضبط مستوى الصوت والتوازن والموازن ثم حدد الإعدادات الخاصة بالصوت.	
SCHEDULE (الجدولة): ضع جدول زمني لتشغيل/إيقاف الطاقة، عين التوقيت الصيفي وإيقاف التوقيت.	
SLOT (فتحة): حدد الإعدادات الخاصة بلوحة الخيارات إذا تم تثبيتها.	
NETWORK (الشبكة): عين معلومات الشبكة والأمان إلخ.	
PROTECT (الحماية): حدد الخيارات الخاصة بحماية أجزاء الشاشة مثل مثل تهئية مراوح التبريد وضبط توفير الطاقة التلقائي وفترة التأخير قبل التشغيل وتفعيل إرسال إشعار بريد التنبيه عند حدوث خطأ في الشاشة.	
SYSTEM (النظام): اعرض معلومات الشاشة ثم اضبط التاريخ والوقت وحدد اللغة في قائمة المعلومات المعروضة على الشاشة أو أعد ضبط إعدادات المصنع.	

يشمل هذا الفصل:

- «إنشاء جدول طاقة» في صفحة ٤١
- «المستوى المتقدم لضبط الألوان» في صفحة ٤٢
- «استخدام أوضاع الصورة الأخرى» في صفحة ٤٨
- «مفاتيح تحكم إعدادات أمان وقفل الشاشة» في صفحة ٤٩

إنشاء جدول طاقة

تسمح وظائف الجدول للشاشة بالتغيير التلقائي بين وضعي تشغيل الطاقة والاستعداد في أوقات مختلفة.

لبرمجة جدول زمني:

١. ادخل إلى قائمة [SCHEDULE] (جدولة).

١ استخدام وحدة التحكم عن بعد أو تظليل [SCHEDULE SETTINGS] (إعدادات الجدولة) باستخدام أزرار ▲ و ▼.

٢ اضغط على زر SET/POINT ZOOM (ضبط/تحديد تكبير/تصغير) أو زر + للدخول إلى قائمة Settings (الإعدادات).

٣ ظل رقم الجدول الزمني الذي ترغب في برمجته ثم اضغط على زر SET/POINT ZOOM (ضبط/تحديد تكبير/تصغير).

٤ سيتحول المربع المجاور للرقم إلى اللون الأصفر وعندئذ يمكنك برمجة الجدول الزمني.

٥ استخدم زر ▼ لتظليل [POWER] (الطاقة). استخدم زري + و - لتعيين [ON] (التشغيل).

لتعيين الجدول الزمني لإيقاف التشغيل، عيّن [OFF] (إيقاف التشغيل).

٦ استخدم زر ▼ لتظليل [TIME] (الوقت). استخدم زري + و - لضبط الوقت.

٧ استخدم زري ▲ و ▼ لتظليل [INPUT] (الدخل). استخدم زري + و - لاختيار مصدر دخل.

٨ استخدم زر ▼ لتحديد [DATE] (التاريخ) أو [EVERY WEEK] (أسبوعيًا). اضغط على زر SET/POINT ZOOM (ضبط/تحديد، تكبير/تصغير) بالقائمة الملانة للجدول الزمني.

و عند الرغبة في تشغيل الجدول الزمني في يوم محدد، اختر [DATE] (التاريخ) ثم اضغط على زر SET/POINT ZOOM (ضبط/تحديد، تكبير/تصغير).

أما عند الرغبة في الجدولة أسبوعيًا، اختر [EVERY WEEK] باستخدام زري ▲ و ▼ واضغط على زر SET/POINT ZOOM (ضبط/تحديد، تكبير/تصغير) للاختيار. ثم حدد يوم معين واضغط على زر SET/POINT ZOOM (الضبط/تحديد، التكبير/التصغير).

٩ بعد برمجة أحد الجداول، يمكن ضبط الجداول المتبقية. اضغط على زر MENU (القائمة) للخروج من قائمة OSD (المعلومات المعروضة على الشاشة)، أو اضغط على زر EXIT (خروج) للرجوع إلى القائمة السابقة.

• **ملاحظة:** يجب تعيين [DATE & TIME] (التاريخ والوقت) قبل إضافة جداول.

• تحفظ الجداول التي كونتها عندما تخرج من نافذة [SCHEDULE INFORMATION] (معلومات الجدولة).

• إذا تم تعيين جداول متعددة لتبدأ في نفس الوقت، تكن الأولوية للجدول المتعارض ذات الرقم الأعلى.

• يتعذر تشغيل الجداول عندما يتم تعيين [OFF TIMER] (موقت الإيقاف) على [ON] (تشغيل).

• إذا لم يعد الإدخال صالحًا، يتم عرض النص باللون الأحمر.

فعلى سبيل المثال، إذا تغيرت الإعدادات التالية بعد تعيين الإدخال إلى الجدولة، يتغير النص إلى اللون الأحمر، ولا يتغير الإدخال:

- يتم ضبط [DUAL DAISY CHAIN MODE] (وضع الاتصال المتسلسل المزدوج) على [ENABLE] (تمكين) في [VIDEO OUT SETTINGS] (إعدادات مخرج الفيديو)، أو

- يتم ضبط [AUTO INPUT CHANGE] (تغيير الإدخال التلقائي) على [CUSTOM DETECT] (اكتشاف متخصص)، لكن الإدخال المحدد في الجدولة لا يتم تحديده في [CUSTOM DETECT] (اكتشاف متخصص).

• يتعذر تشغيل الجداول أثناء فتح قائمة [SCHEDULE INFORMATION] (معلومات الجدول).

اضبط التاريخ والوقت على الشاشة:

TIME ZONE (المنطقة الزمنية): اضبط فرق التوقيت بين المنطقة التي تستخدم فيها الشاشة والتوقيت العالمي المنسق (UTC).

• القيمة الأولية: +00:00.

• عند استخدام الشاشة في اليابان، اضبط الوقت على [09:00+].

INTERNET TIME SERVER (خادم الإنترنت الخاص بالوقت): يضبط التاريخ والوقت الحالي.

• عند مزامنة الوقت مع خادم NTP على الشبكة للحصول على الوقت الصحيح، اضبط [INTERNET TIME SERVER] (خادم الإنترنت الخاص بالوقت) إلى [ON] (تشغيل). ثم أدخل عنوان IP لخادم NTP أو [HOST NAME] (اسم المضيف) وقم بإجراء [UPDATE] (تحديث).

• **هام:** عند مرور حوالي أسبوعين بعد فصل سلك الطاقة الخاص بالشاشة، سيتم تهيئة الوقت وستتوقف وظيفة الساعة. عند التهيئة، يصبح التاريخ [01.01.2020] ويصبح الوقت [00:00]. إذا توقفت وظيفة الساعة، قم بتهيئة [DATE & TIME] (التاريخ والوقت) مرة أخرى.

المستوى المتقدم لضبط الألوان

محرك SpectraView هو محرك معالج اللون المخصص المدمج في الشاشة. وهو يجمع التوصيف المنفرد والمعايرة في الشاشة مع درجة الحرارة ووقت الشاشة، وذلك لتوفير مستوى فريد من التحكم في اللون، والدقة والثبات.

يتوفر تصحيح توحيد الألوان القابل للضبط، باستخدام قياسات الشاشة الفردية التفصيلية للمصنع جنبًا إلى جنب مع SVE لإنتاج أفضل شاشات مطابقة ممكنة.

يوفر محرك SVE أقصى جهد ممكن في الاستخدام المتعدد، من معايرة اللون الأكثر سرعة وأكثر تطورًا إلى القدرة على محاكاة مساحات اللون بدقة مثل Adobe®RGB و sRGB، بالإضافة إلى القيام بمحاكاة مخرجات الطابعة باستخدام ملفات التعريف اللوني ICC وجدول البحث ثلاثية الأبعاد الداخلية.

يمكن أن يعمل SVE في أحد وضعين: On (تشغيل) أو Off (إيقاف تشغيل).

لتمكين أو تعطيل محرك SpectraView باستخدام وحدة التحكم عن بعد:

1. باستخدام وحدة التحكم عن بعد، اضغط على زر MENU (القائمة).
2. انتقل إلى قائمة [PICTURE] (الصورة) ثم إلى [SPECTRAVIEW ENGINE] (محرك SpectraView).
3. استخدم الأزرار ▲ + - للتحرك في قائمة OSD (المعلومات المعروضة على الشاشة).
4. حدّد [ON] (تشغيل) أو [OFF] (إيقاف) واضغط على زر SET/POINT ZOOM لتمكين SpectraView Engine أو تعطيله.
5. اضغط على زر EXIT (الخروج) للعودة إلى قائمة [PICTURE] (الصورة) الرئيسية.

استخدام محرك SpectraView

عند تشغيل SVE، سيتعامل المعالج الداخلي للشاشة مع العديد من ميزات إدارة الألوان وتسمح عناصر التحكم في الألوان للمستخدم بتحقيق مستوى فريد من الدقة. يتم ضبط النقطة البيضاء باستخدام عنصر تحكم CIE X, Y ويتم حساب استجابة تدرج اللون الرمادي للشاشة وإدارتها بواسطة الشاشة نفسها.

يتضمن SVE تصحيح الاتساق، حيث يمكن تحديد مستويات مختلفة من التعويض لتمكين المبادلة بين السطوح واللون الأكثر اتساقًا مقابل الحد الأقصى للسطوح.

يحتوي SVE على خمس ذاكرات لوضع الصورة يمكن تكوينها واختيارها بشكل فردي. يمكن لكل Picture Mode (وضع صورة) منفرد تخزين إعدادات لون مخصصة بالكامل. مما يسمح لك بالتبديل السريع بين إعدادات مختلفة بتغيير أوضاع الصورة فقط.

كما أن استخدام SVE سيتيح لك الوصول إلى وظائف متقدمة، مثل القدرة على محاكاة عدة أوضاع لقصور الرؤية اللونية البشرية، بالإضافة إلى القدرة على تحديد التدرج اللوني لدخل الشاشة.

لتغيير الإعدادات في كل وضع صور SVE:

تم تهيئة الإعدادات المسبقة مع الإعدادات للاستخدام العام حسب الموصوف في الجدول «أنواع الإعدادات المسبقة». عند اختيار إعداد مسبق لكل وضع صورة لمحرك SVE تضبط جميع الإعدادات مباشرة لتطابق الإعدادات المسبقة. يمكن ضبط كل إعداد على حدة للتخصيص حسب الحاجة.

1. باستخدام وحدة التحكم عن بعد، اضغط على زر MENU (القائمة).

2. انتقل إلى قائمة [PICTURE] (الصورة) ثم إلى [PICTURE MODE] (وضع الصورة).

استخدم الأزرار ▲ + - للتحرك في قائمة OSD (المعلومات المعروضة على الشاشة).

3. اضغط على الزر + للانتقال إلى حقل [PICTURE MODE] (وضع الصورة).

4. حدد إعدادًا من ١ إلى ٥ في [PICTURE MODE] (وضع الصورة).

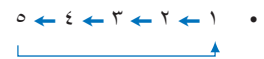

٥. اختر عنصرًا معيّنًا مسبقًا من [PRESET] (الإعداد المسبق).

اختر وضع [PRESET] (الإعداد المسبق) الأكثر ملائمة لنوع المحتوى المعروض أو استخدام التطبيق.

يشمل كل [PICTURE MODE] (وضع الصورة) إعدادات [LUMINANCE] (النسوج)، [BLACK] (الأسود) (مستوى الأسود)، [GAMMA] (جاما)، [WHITE (K)] (الأبيض (K)) (درجة حرارة اللون)، [WHITE (x, y)] (الأبيض (x, y))، [RED] (الأحمر) (أحمر أولي x CIE، y)، [GREEN] (الأخضر) (أخضر أولي x CIE، y) و [BLUE] (الأزرق) (أزرق أولي x CIE، y). يمكن تغيير هذه الإعدادات في قائمة «Picture Mode» (وضع الصورة).

إذا كانت هناك حاجة لتغيير أي إعدادات، فاضغط على الزر ▼ للتنقل عبر الإعدادات وإجراء أي تعديلات مطلوبة باستخدام الأزرار + -.

٦. اضغط على زر EXIT (الخروج) للعودة إلى قائمة [PICTURE] (الصورة) الرئيسية.

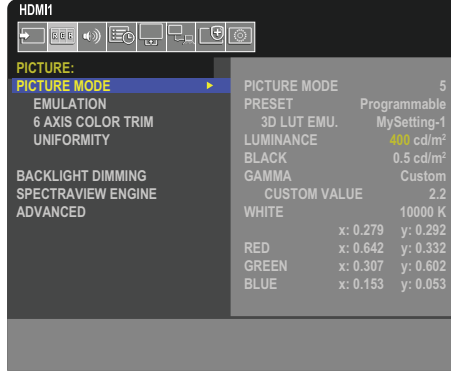

- ملاحظة: لا يتسبب تغيير الإعدادات في قائمة [PICTURE MODE] (وضع الصورة) في تغيير الإعدادات الافتراضية لـ [PRESET] (الإعداد المسبق).
- تعرض علامة «*» إذا تم تغيير إعدادات وضع الصورة من إعدادات الإعداد المسبق الافتراضية.

أنواع الإعداد المسبق

PURPOSE (الغرض)	PRESET (تعيين مسبق)
إعداد اللون القياسي المستخدم في الإنترنت، وأنظمة تشغيل Windows®، العديد من الهواتف الذكية وغيرهم من الكاميرات الرقمية. إعداد موصى به لإدارة الألوان بصفة عامة.	sRGB
يوفر مساحة ألوان قياسية تستخدم في تطبيقات الرسوم عالية الجودة ككاميرات الصور الثابتة الرقمية الاحترافية والطباعة. إعداد اللون الموصى به من قبل مجموعة الطباعة الأوروبية، ومبادرة ECI (مبادرة اللون الأوروبية).	AdobeRGB eciRGB_v2
إعدادات اللون للسينما الرقمية.	DCI-P3
إعدادات اللون للتلفاز عالي الدقة High-definition.	Rec.709 (توصية ٧٠٩)
إعداد اللون لبث HDR (نطاق ديناميكي عالي).	Rec.2001 (توصية ٢١٠٠) (HLG)
إعداد اللون من أجل السينما الرقمية ذات HDR (نطاق ديناميكي عالي) على الأقراص المدمجة والبث عبر الإنترنت.	Rec.2001 (توصية ٢١٠٠) (PQ)
يخفض الضوء الأزرق المنبعث من الشاشة. إعداد لون ورقي. (تقلل وظيفة الضوء الأزرق من الضوء الأزرق وتساعد في التخفيف من إجهاد العين بدرجة كبيرة).	Low Blue (أزرق منخفض)
إعدادات الألوان للاستخدام في تطبيقات الإشارات الرقمية في وجود ظروف الإضاءة المحيطة العالية حيث قد يكون من الأفضل استخدام نقطة بيضاء ذات درجة حرارة لونية ساطعة وعالية.	Signage (لافتة)
إعداد اللون للاستخدام مع ميزة «في مكان التصوير» حيث سيتم التقاط شاشة جهاز العرض بواسطة الكاميرا ويجب أن تتطابق مع إضاءة الاستوديو المتوهجة.	TV Studio
تدرج ألوان لوحة LCD الأصلية. مناسب للاستخدام مع التطبيقات المُدارة بالألوان.	Full (كامل)
إعداد اللون للتصوير الطبي الذي يتوافق مع DICOM GSDF (وظيفة العرض القياسي لتدرج اللون الرمادي). ملاحظة: يمنع الاستخدام لأغراض التشخيص.	DICOM sim.
الإعداد المسبق القابل للبرمجة لبرنامج MultiProfiler وغيره من البرامج المدعومة. يمكن تغيير اسم الإعداد المسبق من خلال البرنامج.	Programmable (قابل للبرمجة)

PURPOSE (الغرض)	إعدادات محرك SVE
تضبط إجمالي نصوص الصورة وخلفية الشاشة. عندما يكون الإعداد طويلاً على العرض، تتغير أحرف OSD (المعلومات المعروضة على الشاشة) إلى الأصفر.	LUMINANCE (الإشراق)
يضبط إشراق اللون الأسود. عندما يكون الإعداد منخفض على العرض، تتغير أحرف OSD (المعلومات المعروضة على الشاشة) إلى الأصفر. يتيح لك اختبار مستوى سطوع تدرج اللون الرمادي يدوياً.	BLACK (أسود)
وضع sRGB: إعدادات Gamma لوضع sRGB.	GAMMA (جاما)
L Star: إعدادات جاما الخاص بـ CIELAB الفضاء اللوني إل آ بيه.	
Rec.1886 (توصية 1886): إعدادات جاما لبث HDTV.	
HDR-Hybrid Log (سجل HDR المختلط): إعدادات جاما الخاص بـ HDR الأنسب لبث UHD. يمكن ضبط نظام جاما.	
SYSTEM GAMMA (نظام جاما): يمكن ضبط نظام جاما في نطاق ٠,٥-٢,٠. عند تحديد «Auto» (تلقائي)، يُحدد نظام جاما تلقائياً وفقاً لإعداد «Luminance» (النصوع).	
HDR-ST2084 (PQ): إعدادات جاما الخاص بـ HDR الأنسب لوسائط قرص UHD وبث الأفلام. يمكن ضبط قيمة أقصى النصوع.	
PEAK LUMI (أقصى درجة نصوع): يضبط قيمة أقصى نصوع لعرض نطاق نصوع HDR-ST2084 (PQ). ستحسن القيمة الأكبر من حد التشبع باللون الأبيض لكنها ستجعل الصورة داكنة. عند تحديد «Auto» (تلقائي)، يُستخدم «Luminance» (النصوع) كإعداد أقصى نصوع.	
DICOM GSDF (وظيفة العرض القياسي لتدرج اللون الرمادي) المستخدمة خصيصاً للتصوير الطبي.	
يمكن تحميل منحني جاما القابل للبرمجة باستخدام برنامج NEC الاختياري.	Programmable (قابل للبرمجة):
CUSTOM VALUE (قيمة مخصصة): يتم اختبار قيمة جاما بدءاً من معدل ٠,٥ إلى ٠,٤ بمقدار ٠,١ خطوة. يُستخدم ٢,٢ للصور بشكل عام. ستجعل زيادة القيمة اللون الوسيط داكناً، وسيجعل تخفيض القيمة اللون الوسيط أسطع.	Custom (مخصص):
<p style="text-align: center;">SAMPLE OF PRESET GAMMA</p>	
يضبط اللون الأبيض حسب درجة حرارة اللون (K) أو إعدادات CIE x, y. وقد يؤدي انخفاض درجة الحرارة اللونية إلى ظهور الشاشة بلون مائل للحمرة، في حين يؤدي ارتفاعها إلى ظهور الشاشة بلون مائل للزرقة، كما أن زيادة قيمة X تؤدي إلى ظهور الشاشة بلون مائل للحمرة، في حين أن زيادة قيمة Y تؤدي إلى تغيير الشاشة إلى لون مائل للخضرة، بينما يؤدي انخفاض قيمة X و Y إلى تغييرها إلى لون مائل للزرقة.	WHITE (أبيض) (K) WHITE (أبيض) (x, y)
<p style="text-align: center;">WHITE RANGE</p>	

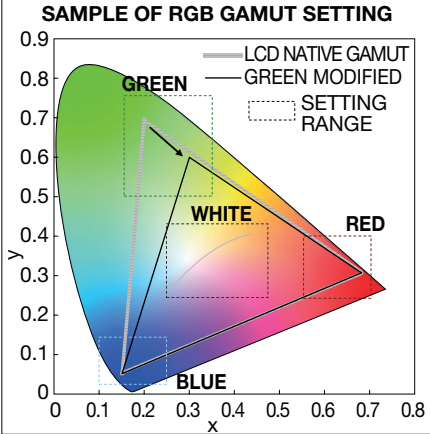
PURPOSE (الغرض)	إعدادات محرك SVE
<p>يُضبط التدرج اللوني. اضبط اللونية بواسطة تنسيقات CIE x, y. يؤثر على جميع الألوان باستثناء عديم اللون مثل الأبيض والرمادي.</p> 	<p>RED (أحمر) (y, x) GREEN (أخضر) (y, x) BLUE (أزرق) (y, x)</p>

- **ملاحظة:** كما يمكن تخزين إعدادات [EMULATION] (محاكاة) و [6 AXIS COLOR TRIM] (تنسيق اللون سداسي المحاور) و [UNIFORMITY] (الاتساق) لكل [PICTURE MODE] (وضع الصورة).
- إذا كان ملف تعريف ICC على جهاز الكمبيوتر الخاص بك لا يتطابق مع إعدادات الشاشة، فقد يكون إعادة إنتاج الألوان غير دقيق.
- يُوصى ببرنامج MultiProfiler من أجل إعدادات اللون التفصيلية ولضبط ملف التعريف اللوني ICC على جهاز الكمبيوتر الخاص بك تلقائيًا. يوصى بتوصيل جهاز الكمبيوتر والشاشة بكابل USB. انظر [صفحة ٨٦](#).

إجراء معايرة منفصلة

تجري هذه الوظيفة معايرة لون الشاشة دون استخدام جهاز كمبيوتر أو برنامج خارجيين. ويفيد هذا الأمر مطابقة اللون لعدد صغير من الشاشات بسرعة. كما تقوم بتحديث بيانات قياس لون المصنع التي يستخدمها معالج لون محرك SpectraView (SVE) الداخلي للشاشة.

يؤدي تحديث بيانات لون المصنع ذات القياسات المستقاة من مستشعر اللون إلى إعدادات تتعلق باللون وتُعرض في OSD (المعلومات المعروضة على الشاشة)، ويتطابق قياسات مستشعر اللون بدقة. في الواقع، تصبح قياسات مستشعر اللون المرجع الجديد لجميع حسابات SVE للون الداخلي. تتحدث جميع الإعدادات المسبقة للون الشاشة تلقائيًا لاستخدام المرجع الجديد.

متطلبات المعايرة المنفصلة:

- مستشعر لون MDSVSENSOR 3 من يتصل هذا المستشعر مباشرة بمنفذ USB خدمة (٢A) في الشاشة. تأخذ الشاشة تلقائيًا قياسات الشاشة من مستشعر اللون مباشرة. انظر [ملحق أ](#) للحصول على معلومات الشراء والتوافر.
- أو
- يعرض مقياس اللون قريب المدى مع قراءة القياس في صيغة y, CIE Y/x، حيث تُقاس Y بوحدات شمعة/متر². تُؤخذ القياسات يدويًا وينبغي إدخال كل قراءة في الشاشة عن طريق OSD (المعلومات المعروضة على الشاشة) باستخدام وحدة التحكم عن بعد. لا تتوفر [VALIDATION] (الصلاحية) و [WHITE COPY] (النسخة البيضاء).
- **ملاحظة:** ولا تُدعم طرز مستشعر اللون الأخرى وأنواعه.
- **ملاحظة:** للحصول على أفضل نتائج معايرة، يُوصى بالسماح للشاشة بالإحماء لمدة ٣٠ دقيقة على الأقل قبل بدء عملية المعايرة بدء عملية المعايرة أو القياس.
- ليس من الضروري إعادة معايرة أوضاع الصورة في الشاشة بعد إجراء المعايرة الذاتية. يعمل تحديث المرجع الداخلي للشاشة تلقائيًا على تحديث جميع إعدادات اللون.
- يمكن استرجاع قياسات المصنع الأصلية في أي وقت.
- الوصول إلى منفذ خدمة USB (٢A) لكل شاشة أمرًا ضروريًا لاستخدام هذه الميزة مع مستشعر الألوان MDSVSENSOR 3 من. تأكد من توفير وصول كافٍ عند تركيب الشاشات.
- من المتوقع وجود اختلافات بين قياسات لون المصنع والقياسات المستقاة من مستشعر اللون. يمكن أن يعود السبب إلى عدة عوامل منها التباينات بين تقنيات قياس مستشعر اللون ومعايرة الجهاز والانحراف، وموضع القياس في الشاشة واختلافات إشارة الفيديو.
- لمطابقة الألوان وإدارة عدد كبير من الشاشات، يوصى باستخدام برنامج معيار جدار شاشة NEC. انظر [ملحق أ](#) للحصول على التفاصيل.
- لفتح قائمة OSD (المعلومات المعروضة على الشاشة) الخاصة بالمعايرة المنفصلة (انظر [صفحة ٩٣](#)) على قائمة OSD (المعلومات المعروضة على الشاشة). يُرجى التأكد من أن [SPECTRAVIEW ENGINE] (محرك SpectraView) قيد [ON] (التشغيل) (انظر [صفحة ٩٣](#)).

افتح نافذة STAND-ALONE CALIBRATION (المعايرة المنفصلة) باستخدام وحدة التحكم عن بعد.

1. اضغط على زر MENU (قائمة).
2. انتقل إلى قائمة [PICTURE] (الصورة) ثم إلى [SPECTRAVIEW ENGINE] (محرك SpectraView).
3. استخدم الأزرار ▲ ▼ + - للتنقل في قائمة OSD (المعلومات المعروضة على الشاشة).
4. حدّد [ON] (تشغيل)، واضغط على زر SET/POINT ZOOM لتمكين SpectraView Engine.
5. انتقل إلى [CALIBRATION] (معايرة) ثم اضغط على زر SET/POINT ZOOM (ضبط/تحديد تكبير/تصغير). لتظهر نافذة STAND-ALONE CALIBRATION (المعايرة المنفصلة).
6. قم بتحديد قائمة ثم اضغط على الزر SET/POINT ZOOM (ضبط/تحديد تكبير/تصغير).
7. لإغلاق نافذة OSD (المعلومات المعروضة على الشاشة) اضغط على زر EXIT (خروج).
8. اتبع التعليمات الواردة في رسالة OSD (المعلومات المعروضة على الشاشة).

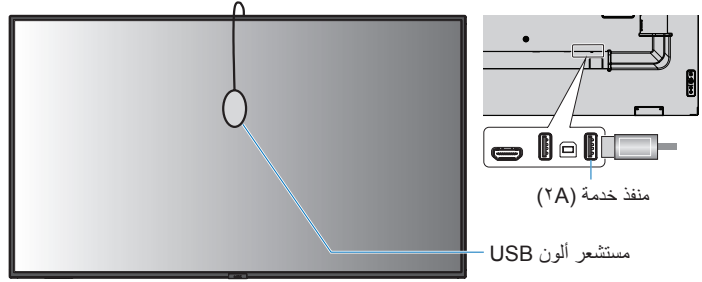
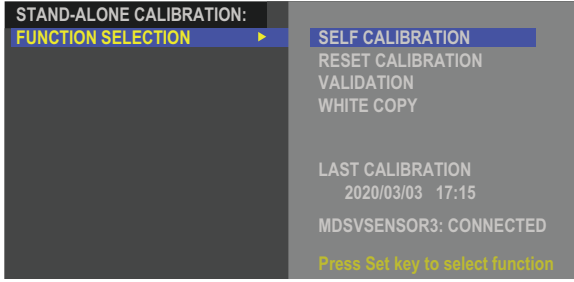

معايرة ذاتية

تحدث هذه الوظيفة معالج لون محرك SpectraView الداخلي لاستخدام القياسات المأخوذة بالاستعانة بجهاز مستشعر لون مدعوم. ستصبح تلك القياسات مرجعًا لجميع إعدادات اللون في الشاشة.

عند توصيل مستشعر لون MDSVSENSOR 3 من منفذ USB خدمة (Y/A) في الشاشة، تأخذ الشاشة القياسات وتتم معايرتها تلقائيًا. ضع مستشعر اللون في منتصف الشاشة واتبع الرسائل المعروضة.

خلافًا لذلك، عند استخدام جهاز مقياس لون قريب المدى، يجب أخذ القياسات يدويًا من الجهاز وإدخال قيم CIE Y/x/y على حدة عبر OSD (المعلومات المعروضة على الشاشة) باستخدام وحدة التحكم عن بعد. Y هي وحدة شمعة/متر².

يوصى بإجراء معايرة ذاتية على الأقل مرة واحدة في العام استنادًا إلى استخدام الشاشة والعوامل الأخرى.

إعادة ضبط المعايرة

يحذف هذا الأمر بيانات قياس اللون الناشئة عن وظيفة المعايرة الذاتية ويعود إلى بيانات قياس لون المرجع الداخلي الأصلية للمصنع. س تُحدث جميع أوضاع الصورة تلقائيًا. إذا كنت تستخدم برنامج معيار جدار الشاشة NEC، فسيتم أيضًا حذف بيانات ضبط الاتساق.

الصلاحية

يمكن استخدامها لتحديد إذا يجب إجراء عملية المعايرة الذاتية.

وهي تقارن القياسات المأخوذة من عدة رقعات لونية على الشاشة من خلال مستشعر اللون، بالقيم المتوقعة التي يحسبها SVE الذي يستخدم بيانات قياس لون المرجع الداخلي الحالية. يُشار إلى نتيجة هذه المقارنة بمتوسط قيمة فرق اللون (dE). تعني القيم الأكبر وجود فرق كبير بين القياسات والمرجع الداخلي. إذا كانت قيمة dE أكبر من 3.0، يُوصى بالمعايرة الذاتية لتحديث بيانات لون المرجع الداخلي.

ينبغي إجراء وظيفة المعايرة الذاتية مسبقًا قبل أن نتاح هذه الوظيفة في قائمة OSD (المعلومات المعروض على الشاشة).

- **ملاحظة:** تكون [Self calibration] (المعايرة الذاتية)، و[Validation] (الصلاحية)، و[WHITE COPY] (النسخة البيضاء) غير متاحين إذا كان المدخل [DISPLAYPORT1] (منفذ DisplayPort 1) ثم [DisplayPort VERSION] (إصدار منفذ DisplayPort) مضبوطًا على [1.4].
- تُخزن نتائج التاريخ والوقت المختومة الخاصة بوظائف «Self calibration» (المعايرة الذاتية) و«Validation» (الصلاحية) في الشاشة ويمكن قراءتها من خلال برنامج على برنامج الكمبيوتر الخاص بك. ضبط [YEAR] (السنة)، و[MONTH] (الشهر)، و[DAY] (اليوم) و[TIME] (الوقت) في [SYSTEM] (النظام) ← خيار [DATE & TIME] بقائمة OSD (المعلومات المعروضة على الشاشة) مطلوب لهذه الوظيفة.

نسخة بيضاء

يمكن استخدام هذه الوظيفة «لنسخ» الإضاءة والنقطة البيضاء من شاشة أخرى عند استخدامها في التركيب متعدد الشاشات. تتم هذه العملية عن طريق قياس لون الشاشة وتعيين تلك القيم المقاسة في الشاشة التي يتم ضبطها. يمكن أن يكون هذا مفيداً في المواقف التي يكون فيها من الضروري مطابقة شاشة ملونة مع الشاشات المجاورة دون الحاجة إلى إعادة معايرة جميع الشاشات.

- قبل البدء، من الضروري إدخال إشارة فيديو بيضاء كاملة لجميع الشاشات. حدد الشاشة التي سيتم استخدامها كهدف - أو مصدر - لعملية النسخ (أ).
- تقيس هذه الوظيفة السطوع والنقطة البيضاء للشاشة المستهدفة (أ) وتضع قيم وضع الصورة الحالي لواجهة الشاشة (ب).
- يمكنك أيضاً ضبط نتيجة القياس بدقة أثناء فحص لون الشاشة. إذا كنت تريد العودة إلى القيمة المقاسة، فحدد إعادة القياس.
- ينبغي إجراء وظيفة المعايرة الذاتية مسبقاً قبل أن تتاح هذه الوظيفة في قائمة OSD (المعلومات المعروض على الشاشة).

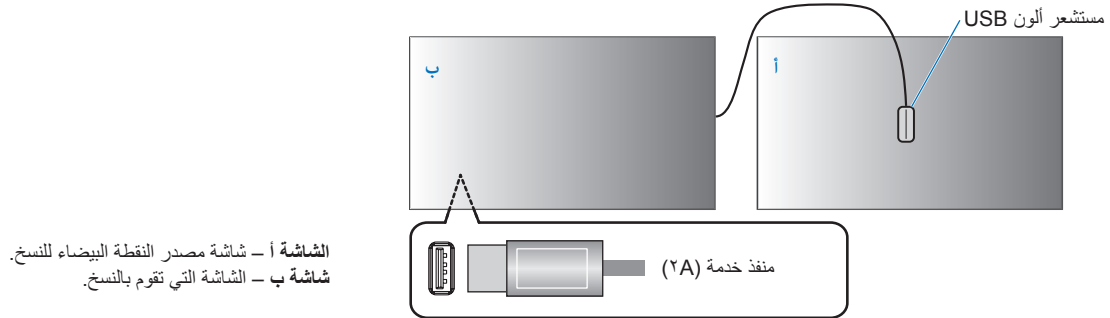

ملاحظة: عند ضبط اللون لشاشات متعددة، نوصي بإجراء [SELF CALIBRATION] (معايرة ذاتية) من [WHITE COPY] (النقطة البيضاء).

استخدام أوضاع الصورة الأخرى

تتوفر أوضاع صور مختلفة عند إيقاف تشغيل محرك SpectraView في قائمة OSD (المعلومات المعروضة على الشاشة). كما تم ضبط أوضاع الصورة من الإعدادات كما هو موضح في جدول «أنواع وضع الصورة» التالي.

لتغيير أوضاع الصورة:

اضغط على زر PICTURE MODE (وضع الصورة) في الوحدة اللاسلكية للتحكم عن بعد للانتقال بين الأوضاع أو اختيار الوضع من قائمة [PICTURE] في قائمة المعلومات المعروضة على الشاشة.

تتاح أوضاع الصور حسب المدخل المحدد:

- [DisplayPort1] (منفذ العرض ١)، و [DisplayPort2] (منفذ العرض ٢)، و [HDMI1]، و [HDMI2]، و [COMPUTE MODULE] (وحدة الحساب)*، [OPTION] (الخيار)*.

NATIVE (أصلي) ← RETAIL (مجزئ) ← CONFERENCING (مؤتمر) ← HIGHBRIGHT (شديد الإضاءة) ← TRANSPORTATION (مواصلات) ← CUSTOM (مخصص)

*: تعتمد هذه الوظيفة على نوع لوحة الخيارات المثبتة في الشاشة.

*: هذا الدخل متاح عندما تكون Raspberry Pi لوحة واجهة وحدة الحساب الاختيارية و Raspberry Pi وحدة الحساب مثبتتين.

أنواع وضع الصورة

PURPOSE (الغرض)	PICTURE MODE (وضع الصورة)
إعداد قياسي.	NATIVE (أصلي)
ألوان مشرقة وزاهية مثالية للإعلان والعلامات التجارية.	RETAIL (الأغراض الخاصة بمحلات التجزئة)
درجة حرارة اللون المنخفضة تحسن البشرة الطبيعية.	CONFERENCING (وضع المؤتمرات)
أقصى سطوع للإضاءة الخلفية مع حرارة لونية أعلى تناسب بيئات محيطة أكثر إشراقاً.	HIGHBRIGHT (شديد الإضاءة)
أقصى سطوع للإضاءة الخلفية مع تباين عالٍ لقراءة النص في جميع الظروف.	TRANSPORTATION (وضع المواصلات)
الإعدادات المخصصة.	CUSTOM (مخصص)

ملاحظة: إن تغيير أي إعدادات تخص [PICTURE] (الصورة) في قائمة OSD سيغير إعدادات الدخل الحالي فقط.

مفاتيح تحكم إعدادات أمان وقفل الشاشة

يمكن لأي شخص التحكم في الشاشة بموجب وضع التشغيل العادي- وذلك باستخدام وحدة التحكم عن بعد أو لوحة التحكم في الشاشة. تستطيع منع الاستخدام غير المصرح به والتغييرات في إعدادات الشاشة وذلك بتفعيل خيارات إعدادات الأمان والقفل.

وظائف القفل والأمان التي المدرجة هذا القسم هي كما يلي:

- تضبط كلمة المرور.
- تُفعل تأمين كلمة المرور.
- يعمل على قفل أزرار وحدة التحكم عن بُعد.
- تعمل على قفل أزرار شاشة لوحة تحكم الشاشة.

إعدادات الموقع

اتباع التعليمات الواردة في هذا القسم عند تهيئة وظائف القفل والأمان في OSD قائمة شاشة المعلومات المعروضة على الشاشة. كما يمكن تهيئة هذه الإعدادات باستخدام عناصر تحكم الويب في الشاشة. انظر صفحة ٦٤.

تجد خيارات القائمة الخاصة بإعدادات الأمان والقفل في قائمة [PROTECT] (الحماية) في كلا من قائمة شاشة عرض المعلومات وعناصر التحكم في الموقع الإلكتروني.

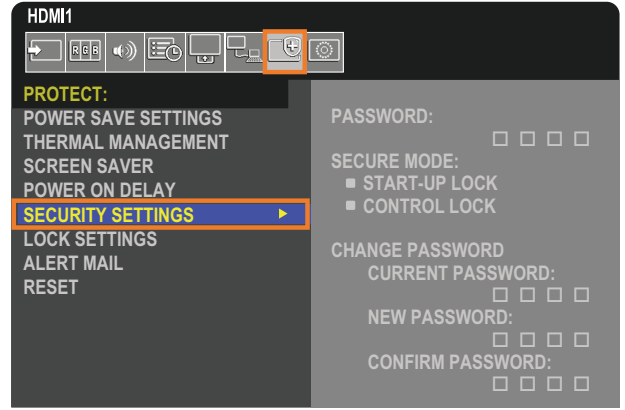

تأمين كلمة المرور

عند تفعيل تأمين كلمة المرور يلزم إدخال رمز مرور مكون من أربعة أرقام عند تشغيل مفتاح الطاقة الرئيسي و/أو عند الوصول إلى المعلومات المعروضة على الشاشة (انظر صفحة ٥٠). ستعمل الشاشة بشكل طبيعي بعد إدخال كلمة المرور. إذا لم يتم الضغط على أي أزرار خلال الفترة التي تقوم فيها بالضبط من أجل [OSD TIME] (وقت العرض على الشاشة) ستعود الشاشة إلى SECURE MODE (وضع الأمان) بشكل تلقائي مما يتطلب إدخال كلمة المرور مرة أخرى.

ملاحظة: إذا غيرت كلمة المرور فدون كلمة المرور في مكان آمن. إذا نسيت كلمة المرور الخاصة بك، فسوف تحتاج إلى التواصل مع الدعم الفني للحصول على استعادة كلمة المرور للوصول إلى قائمة OSD (المعلومات المعروضة على الشاشة).

ضع كلمة المرور للشاشة

يتطلب اتباع هذه الخطوة فقط في حال رغبتك في تغيير كلمة المرور.

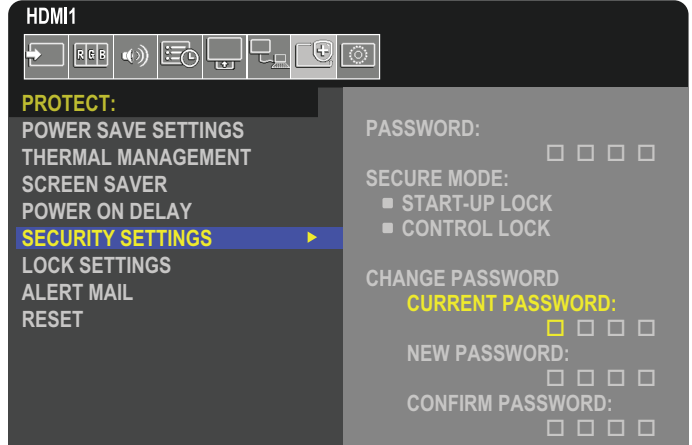

1. استخدم وحدة التحكم للتنقل إلى [PROTECT] (الحماية) ثم إلى [SECURITY SETTINGS] (إعدادات الأمان).
2. أدخل كلمة المرور في حقل [CURRENT PASSWORD] (كلمة المرور الحالية) تحت [CHANGE PASSWORD] (تغيير كلمة المرور). (كلمة المرور الافتراضية هي: 0 0 0 0).
3. إدخال [NEW PASSWORD] (كلمة مرور جديدة) ثم إدخالها مرة أخرى في حقل [CONFIRM PASSWORD] (تأكيد كلمة المرور).
4. سيتم حفظ كلمة المرور الجديدة فورًا.

تفعيل تأمين كلمة المرور



1. استخدام وحدة التحكم للتنقل إلى [PROTECT] (الحماية) ثم إلى [SECURITY SETTINGS] (إعدادات الأمان).
2. إدخال كلمة المرور في حقل [PASSWORD] (كلمة المرور) للدخول إلى إعدادات [SECURE MODE] (الوضع الآمن).
3. حدد نوع [SECURE MODE] (الوضع الآمن) التي ترغب في استخدامه:
 - **[START-UP LOCK] (قفّل البدء)** – عند فتح الشاشة من مفتاح الطاقة الرئيسي. سيطلب منك إدخال كلمة المرور. إذا تم تحديد هذا الخيار فسيطلب إدخال كلمة المرور فقط أثناء دورة التشغيل باستخدام مفتاح الطاقة الرئيسي أو بعد انقطاع التيار الكهربائي. هذا الخيار لا يتطلب كلمة مرور عند استخدام أزرار POWER ON (الطاقة قيد التشغيل) و STANDBY (الاستعداد) أو ⏻ أو الزر الموجود في لوحة تحكم الشاشة.
 - **[CONTROL LOCK]** – يتعين إدخال كلمة المرور عند استخدام أي زر من أزرار وحدة التحكم عن بُعد أو تلك الموجودة على الشاشة.

قفّل أزرار وحدة التحكم

تمنع إعدادات قفل الشاشة من أن تستجيب إلى الضغط على أزرار وحدة التحكم عن بعد IR أو لوحة التحكم في الشاشة. عند قفل أزرار وحدة التحكم عن بعد يمكن تهيئة بعض الأزرار حتى تظل غير مغلقة للمستخدمين ليتمكنوا من ضبط الإعدادات. لا يتطلب قفل وفتح قفل أزرار وحدة التحكم عن بعد التي تعمل بالأشعة تحت الحمراء IR إلى إدخال كلمة المرور.

قفّل أزرار وحدة التحكم التي تعمل بالأشعة تحت الحمراء [IR]

تحول [IR] (الأشعة تحت الحمراء) الموجودة في [LOCK SETTINGS] (إعدادات القفل) دون التحكم في الشاشة باستخدام وحدة التحكم. تفعيل [IR] (الأشعة تحت الحمراء) لا يؤدي إلى قفل أزرار لوحة التحكم في الشاشة.

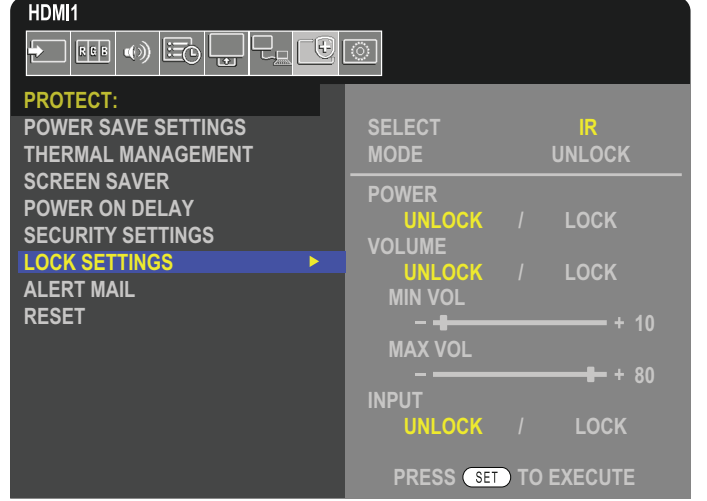

١. استخدام وحدة التحكم للتنقل إلى [PROTECT] (الحماية) ثم إلى [LOCK SETTINGS] (إعدادات القفل).

٢. تحت خيار [SELECT] (حدد)، اضغط على الزرين ▲، ▼ لتغيير الإعداد إلى [IR].

٣. اختر وضع القفل الذي ترغب في تمكينه تحت [MODE] (الوضع).

• [UNLOCK] (إلغاء قفل) – جميع الأزرار غير مغلقة.

• [ALL LOCK] (قفّل الجميع) – كل الأزرار مغلقة.

• [CUSTOM LOCK] (القفل المخصص) – قفل جميع الأزرار باستثناء الأزرار التالية التي يمكن ضبطها منفردة على وضع القفل أو إلغاء القفل.

• [POWER] (الطاقة) – اختر وضع [UNLOCK] (إلغاء القفل) للتمكن من استخدام زر استخدام وحدة التحكم التي تعمل بالأشعة تحت الحمراء IR مغلقة. تحديد [LOCK] (قفّل) لقفّل الزر.

• [VOLUME] (الصوت) – تحديد [UNLOCK] (إلغاء القفل) للتمكن من التحكم في مستوى الصوت من خلال زر VOL +/- (خفض/رفع الصوت) عندما تكون أزرار الشاشة مغلقة. تحديد [LOCK] (قفّل) لمنع التحكم في مستوى الصوت.

• [MIN VOL] (الحد الأدنى لمستوى الصوت) و [MAX VOL] (الحد الأقصى لمستوى الصوت) – أزرار الصوت غير مغلقة كما يمكن ضبط الصوت داخل النطاق المعين [MIN] (الحد الأدنى لمستوى الصوت) و [MAX] (الحد الأقصى لمستوى الصوت).

يجب ضبط [VOLUME] (الصوت) على [UNLOCK] (فتح القفل) ليتك تشغّل هذا الإعداد.

ملاحظة: يعمل فقط قفل [MIN VOL] (الحد الأدنى لمستوى الصوت)/[MAX VOL] (الحد الأقصى لمستوى الصوت) مع موصل خرج السماعة وخرج خط الصوت (موصل ٣,٥ مم)، ولكن لا يعمل عندما يتم ضبط [CEC] على [MODE1] (الوضع ١) أو [MODE2] (الوضع ٢) وضبط [AUDIO RECEIVER] (مستقبل الصوت) على [ENABLE] (تمكين).

• [INPUT] (الإدخال) – حدد وضع [UNLOCK] (إلغاء القفل) لإلغاء قفل كل أزرار الإدخال. تحديد [LOCK] (قفّل) لقفّل كل أزرار الإدخال.

٤. تحديد [SET] (ضبط) لتنشيط كافة الإعدادات.

إلغاء قفل أزرار وحدة التحكم عن بعد التي تعمل بالأشعة تحت الحمراء IR

• وحدة التحكم عن بعد التي تعمل بالأشعة تحت الحمراء IR – للعودة إلى التشغيل العادي، اضغط على زر DISPLAY (عرض) مع الاستمرار لمدة لا تقل عن ٥ ثوانٍ.

تعمل على قفل أزرار لوحة تحكم الشاشة والمفتاح

يحول [KEY] (مفتاح) الموجودة في [LOCK SETTINGS] (إعدادات القفل) دون التحكم في الشاشة والمفتاح باستخدام أزرار لوحة تحكم الشاشة. لا يؤدي تفعيل [KEY] (المفتاح) إلى قفل أزرار وحدة التحكم عن بعد.

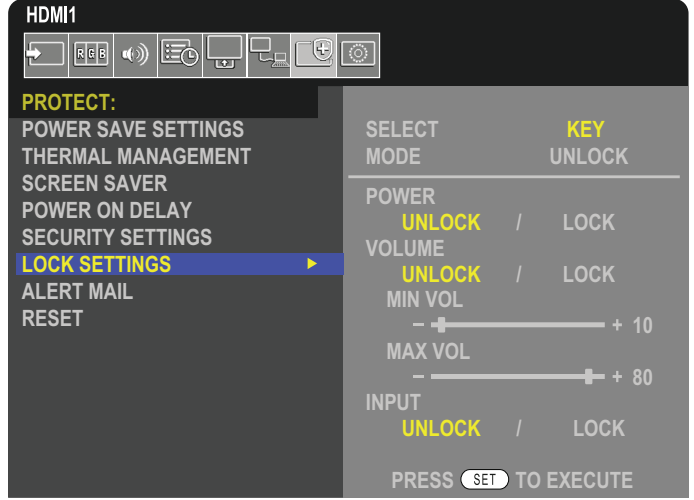

١. استخدام وحدة التحكم للتنقل إلى [PROTECT] (الحماية) ثم إلى [LOCK SETTINGS] (إعدادات القفل).

٢. تحت خيار [SELECT] (تحديد)، اضغط على الزرين ▼ و ▼ لتغيير الإعداد إلى [KEY] (مفتاح).

٣. اختر وضع القفل الذي ترغب في تمكينه تحت [MODE] (الوضع).

- [UNLOCK] (إلغاء قفل) – جميع الأزرار غير مقفلة.
 - [ALL LOCK] (قفل الجميع) – كل الأزرار الرئيسية مقفلة.
 - [CUSTOM LOCK] – قفل جميع أزرار الشاشة باستثناء الأزرار التالية التي يمكن ضبطها منفردة على وضع القفل أو إلغاء القفل.
 - [POWER] (الطاقة) – اختر وضع [UNLOCK] (إلغاء القفل) للتمكن من استخدام زر عندما تكون المفاتيح مقفلة.
 - [VOLUME] (الصوت) – حدد [UNLOCK] (إلغاء القفل) للتمكن من التحكم في مستوى الصوت من خلال مفاتيح </> عندما تكون أزرار الشاشة مقفلة. تحديد [LOCK] (قفل) لمنع التحكم في مستوى الصوت.
 - [MIN VOL] (الحد الأدنى لمستوى الصوت) و [MAX VOL] (الحد الأقصى لمستوى الصوت) – مفاتيح </> الصوت غير مقفلة كما يمكن ضبط الصوت فقط داخل نطاق [MIN] (أدنى مستوى للصوت) و [MAX] (أقصى مستوى للصوت).
- يجب ضبط [VOLUME] (الصوت) على [UNLOCK] (فتح القفل) ليتم تشغيل هذا الإعداد.

ملاحظة: يعمل فقط قفل [MIN VOL] (الحد الأدنى لمستوى الصوت) و [MAX VOL] (الحد الأقصى لمستوى الصوت) مع موصل خرج السماعة وخرج خط الصوت (موصل ٣,٥ مم)، ولكن لا يعمل عندما يتم ضبط [CEC] على [MODE1] (الوضع ١) أو [MODE2] (الوضع ٢) وضبط [AUDIO RECEIVER] (مستقبل الصوت) على [ENABLE] (تمكين).

- [INPUT] (إدخال) – حدد [UNLOCK] (إلغاء قفل) لتغيير أزرار الإدخال باستخدام زر INPUT/SET (إدخال/ضبط).

٤. تحديد [SET] (ضبط) لتنشيط كافة الإعدادات.

إلغاء قفل الأزرار والمفتاح من لوحة تحكم الشاشة

Key Buttons (الأزرار الرئيسية) – للعودة إلى التشغيل العادي، قم بإلغاء قفل كل الأزرار/المفاتيح الموجودة على لوحة تحكم الوحدة الرئيسية بالضغط على مفتاح SET (ضبط) وزر MENU/EXIT (القائمة/الخروج) في لوحة التحكم بالوحدة الرئيسية في الوقت نفسه لمدة ٣ ثوانٍ أو أكثر.

OSD Menu (قائمة المعلومات المعروضة على الشاشة) – للرجوع إلى وضع التشغيل العادي، استخدم وحدة التحكم للانتقال إلى [PROTECT] (الحماية) ثم [LOCK] (إعدادات القفل) ثم إلى [SELECT] (تحديد). تحت خيار [SELECT] (تحديد)، قم بتغيير الإعداد على [KEY] (مفتاح). اختر تحت [MODE] (الوضع) [UNLOCK] (إلغاء القفل) ثم حدد [SET] (ضبط).

قفل أزرار/مفاتيح جهاز التحكم عن بُعد الذي يعمل بالأشعة تحت الحمراء وأزرار/لوحة التحكم

قم بتحديد [PROTECT] (حماية) ← [LOCK SETTINGS] (إعدادات الإيقاف) ← [SELECT] (تحديد) ← [KEY & IR] (المفتاح والأشعة تحت الحمراء) من قائمة OSD (المعلومات المعروضة على الشاشة).

لتعرف على إجراء الضبط التالي والأزرار/المفاتيح التي تم تمكين قفلها وطريقة إلغاء القفل، راجع «قفل أزرار وحدة التحكم التي تعمل بالأشعة تحت الحمراء [IR]» و «تعمل على قفل أزرار لوحة تحكم الشاشة والمفتاح».

يشمل هذا الفصل:

- «توصيل الشاشات المتعددة» في صفحة ٥٤
- «توصيل مخرج الفيديو» في صفحة ٥٧
- «إعدادات وظيفة رقم تعريف وحدة التحكم عن بعد» في صفحة ٥٨

توصيل الشاشات المتعددة

يمكن توصيل الشاشات ببعضها البعض، سواء في الاتصالات أو اتصالات الفيديو، في عمليات تركيب للشاشات المتعددة. يؤدي ربط وصلات الفيديو معاً إلى إنشاء جدار فيديو حيث يمكن متابعة صورة واحدة عبر جميع شاشات العرض. عند توصيل أجهزة عرض متعددة لتثبيت حائط الفيديو، فإن توصيلات كبلات الاتصال والفيديو ضرورية ويجب مراعاة تركيبها بعناية. يُرجى الرجوع إلى «مخطط توصيل الأسلاك» في صفحة ٢٧.

توجد إعدادات الشاشة لتكوين جدار فيديو في إعدادات OSD (المعلومات المعروضة على الشاشة) و Monitor Webpage (الصفحة الشبكية للشاشة) ضمن [PICTURE] (الصورة)، [SYSTEM] (النظام).

- يقوم [AUTO TILE MATRIX]-[PICTURE-ADVANCED] (الصورة-المتقدم - المصفوفة المتتابعة التلقائية) - تلقائياً عندما يتم ربط منافذ الاتصال والفيديو معاً. يقوم هذا تلقائياً بتعيين [MONITOR ID] (معرف الشاشة) وموضع الشاشات في جدار الفيديو بعد توصيل الأسلاك المادية بين الشاشات.
- أدخل عدد الشاشات مرتبة أفقياً وعمودياً على الشاشة الرئيسية. يتم ضبط الإعدادات التالية تلقائياً عند تشغيل الإعداد التلقائي: قائمة OSD (المعلومات المعروضة على الشاشة) [H MONITORS] (الشاشة الأفقية)، [V MONITORS] (الشاشة الرأسية)، [POSITION] (الموضع)، [DisplayPort VERSION] (إصدار منفذ DisplayPort)، [HDMI MODE] (وضع HDMI)، [VIDEO OUT SETTINGS] (إعدادات خروج الفيديو) وإشارة الإدخال.

- ملاحظة:** سيتم تنفيذ [MONITOR ID] (معرف الشاشة) في [AUTO ID/IP SETTING] (إعداد ID/IP التلقائي) تلقائياً.
- يتم تحرير هذه الوظيفة في حالة تفعيل [MOTION] (حركة) في [SCREEN SAVER] (شاشة التوقف).
- إذا كان الإدخال عبارة عن إشارة 4K DisplayPort (منفذ العرض) (٦٠ هرتز) ١٠ بت، فسيتم تعطيل هذه الوظيفة.

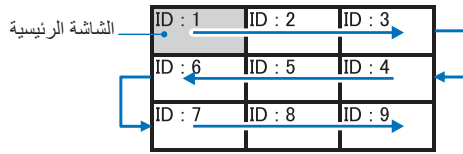

مثال على التثبيت عبر شبكة الاتصال المحلية:
 3 H MONITORS (الشاشات الأفقية)
 3 V MONITORS (الشاشات الرأسية)

- يتيح [PICTURE-ADVANCED]-[TILE MATRIX] (صورة - متقدم - المصفوفة المتتابعة) تكبير الصورة وعرضها على شاشات متعددة (تصل إلى ١٠٠ شاشة) عبر مكبر توزيع. أدخل عدد الشاشة الأفقية والرأسية في جدار الفيديو يدوياً، وموضع الشاشة في الجدار، وقم بتشغيل أو إيقاف تشغيل توافق العرض المتعدد. عند إمالة محتوى نظام HDCP، يرجى الرجوع إلى «توصيل مخرج الفيديو» في صفحة ٥٧.

- يقيس [TILE COMP] (توافق العرض المتعدد) - الصورة لتعويض مدى عرض الشاشة من أجل إنشاء صورة سلسة.
- [TILE CUT] (توافق القطع والعرض) - حدد جزءاً من الصورة لعرضه في وضع ملء الشاشة.

مثال على [TILE CUT] (توافق القطع والعرض) ١x٢ (تكوين عمودي)

للشاشة في الأعلى:

1. ضبط [H MONITORS] [٢] (الشاشات الأفقية ٢) [V MONITORS] [٢] (الشاشات الرأسية ٢).
- سيتم تقسيم صورة واحدة على ٤ أجزاء ثم وضع رقماً من ١ إلى ٤.

شاشة العرض

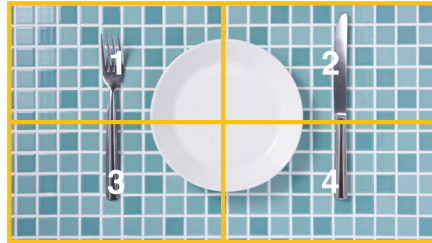

TILE MATRIX	
TILE MATRIX	ON / OFF
H MONITORS	2
V MONITORS	2
POSITION	1
TILE COMP	ON / OFF
H SIZE	0
V SIZE	0
H ADJUSTMENT	0
V ADJUSTMENT	0
TILE CUT	ON / OFF
H ADJUSTMENT	0
V ADJUSTMENT	0

2. حدد من ١ إلى ٤ في [POSITION] (الموضع).

على سبيل المثال اختر ١

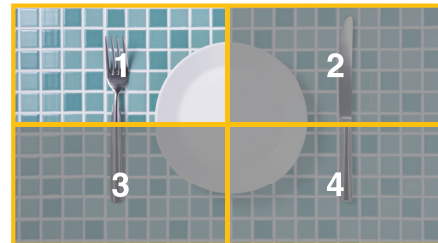

٣. باستخدام [H ADJUSTMENT] (ضبط الارتفاع) و [V ADJUSTMENT] (الضبط الرأسي) في [TILE CUT] (توافق القطع والعرض)، يمكنك تحريك المربع المحدد إلى المكان المحدد الذي تريد إظهاره.

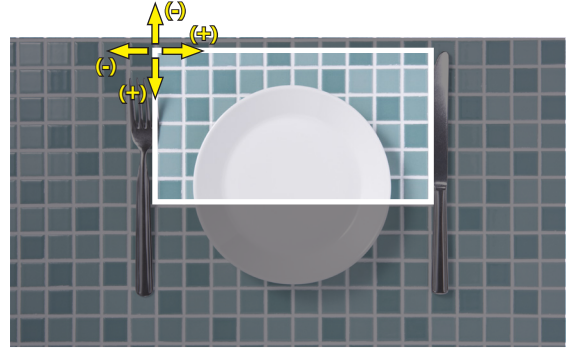

٤. حدد [ON] في [TILE MATRIX] (المصفوفة المتتابعة).



للشاشة في الأسفل:
كرر نفس الخطوات.

على سبيل المثال تحديد ٣ في [POSITION] (الموضع)



بعد الضبط الفردي، ستظهر الصورة ٢×١ (تكوين عمودي) على النحو الموضح بالأسفل.



- [SYSTEM] (النظام)-[EXTERNAL CONTROL] (التحكم الخارجي) – يضبط معرف الشاشة و IP المجموعة الخاصة بالشاشة الحالية. عندما يتم ربط منافذ LAN الخاصة بالشاشات ببعضها البعض، يمكن تعيين المعرف وعنوان IP تلقائيًا لجميع الشاشات.
- [SYSTEM] (النظام)-[CLONE SETTING] (استنساخ الإعداد) – نسخ بعض قنوات قائمة OSD (المعلومات المعروضة على الشاشة) إلى الشاشات الأخرى في جدار الفيديو، عند ربطها ببعضها البعض.

- الاتصال المتسلسل للفيديو.
نوصي بشدة استخدام نفس طراز الشاشة لجميع الشاشات المتصلة بشكل تسلسلي.
يختلف MONITORS POSITION (موضع الشاشة) عن ID. يُرجى الرجوع إلى الشكل ١.

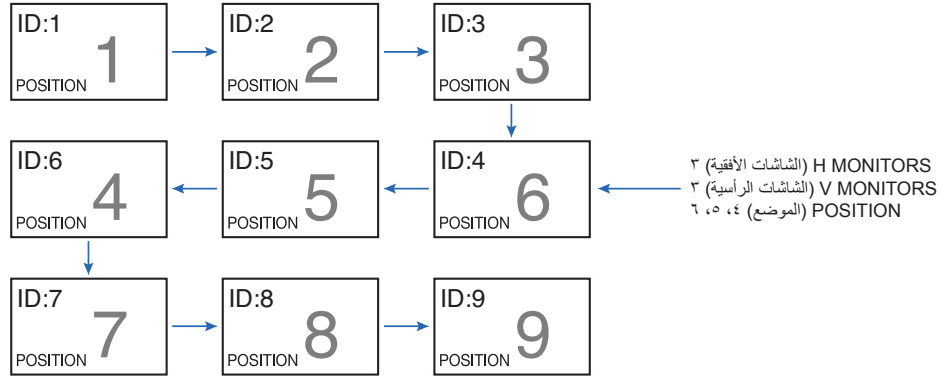

الشكل ١

توصيل مخرج الفيديو

خيار			HDMI2	HDMI1	DisplayPort2 (منفذ العرض ٢)	DisplayPort1 (منفذ العرض ١)	موصِل DisplayPort (منفذ العرض) HDMI
COMPUTE MODULE (وحدة الحساب)	فتحة TMDs	فتحة DisplayPort (منفذ العرض)	HDMI2	HDMI1 (ARC)	DisplayPort2 (منفذ العرض ٢)	DisplayPort1 (منفذ العرض ١)	
لا	لا	نعم	لا	لا	نعم	نعم	
نعم	نعم	نعم*	نعم	نعم	نعم*	نعم*	

*: بإدخال [DP TO HDMI CONVERT] (محول DP إلى HDMI) فإنه مضبوط على [ENABLE] (تمكين)، يمكن أن يكون مدخل DisplayPort هو مخرج HDMI. لا يمكن إخراج DP و HDMI في نفس الوقت.

ملاحظة: • لا يمكن إجراء Video Out (مخرج الفيديو) عند تمكين [MULTI PICTURE] (الصورة المتعددة) أو [QUICK INPUT CHANGE] (تغيير الدخل السريع).

لتوصيل شاشات متعددة بكابل HDMI

- استخدم نفس طراز الشاشة.
- اضبط نفس [MODE1] (الوضع ١) و [MODE2] (الوضع ٢) على [HDMI MODE] (وضع HDMI) في [INPUT-ADVANCED] (الدخل المتقدم) في جميع الشاشات المتعددة المتصلة.

لمنفذ خرج HDMI وخرج DisplayPort

- حدد إدخال DisplayPort1 (منفذ العرض ١) أو DisplayPort2 (منفذ العرض ٢) أو OPTION (الخيار) للشاشة لإخراج إشارة من خرج DisplayPort.
- حدد إما إدخال HDMI1 أو HDMI2 أو OPTION (الخيار) للشاشة لإخراج إشارة من HDMI OUT (منفذ خرج HDMI).
- إذا تم ضبط [DP TO HDMI CONVERT] (محول DP إلى HDMI) على [ENABLE] (تمكين) حتى إذا تم ضبط دخل قائمة OSD (المعلومات المعروضة على الشاشة) على [DisplayPort1] (منفذ العرض ١) أو [DisplayPort2] (منفذ العرض ٢)، فسيتم إخراج الفيديو من موصل إخراج HDMI. في هذه الحالة، سيتوقف إخراج الفيديو الخاص بموصل إخراج DP.
- تدعم وظيفة خرج الإشارة في الشاشة المحتويات المحمية من خلال تقنية HDCP.
- يمكن توزيع محتوى HDCP على شاشات متعددة متصلة كالتالي:
 - HDCP1: ما يصل إلى ثمان شاشات، (بما في ذلك هذه الشاشة)/HDCP2.2: ما يصل إلى خمس شاشات (بما في ذلك هذه الشاشة).
 - يعتمد ظهور الصورة على عدد الشاشات المتصلة.
 - بدون HDCP: ما يصل إلى خمس شاشات (بما في ذلك هذه الشاشة).
- عند ضبط [DUAL DAISY CHAIN MODE] (وضع الاتصال المتسلسل المزدوج) على [ENABLE] (تمكين)، يمكن إخراج HDMI و DisplayPort (منفذ العرض) في نفس الوقت. ومع ذلك، لا يمكن إخراج إدخال واحد إلى كل من HDMI و DisplayPort (منفذ العرض) في نفس الوقت. على سبيل المثال:
 - حتى عند ضبط [DUAL DAISY CHAIN MODE] (وضع الاتصال المتسلسل المزدوج) على [ENABLE] (تمكين)، لا يمكن إخراج DisplayPort1 (منفذ العرض ١) في نفس الوقت من مخرج HDMI ومخرج DisplayPort.
 - عند ضبط [DUAL DAISY CHAIN MODE] (وضع الاتصال المتسلسل المزدوج) على [ENABLE] (تمكين)، يمكن إخراج DisplayPort1 (منفذ العرض ١) من منفذ العرض وإخراج HDMI2 من مخرج HDMI.
- **ملاحظة:** لا تقم off (إيقاف)/on (تشغيل) مفتاح الطاقة الرئيسي أو توصيل / فصل الكبل أثناء تشغيل محتوى فيديو محمي بواسطة HDCP في اتصال متسلسل. قد يتوقف تشغيل محتوى الفيديو. إذا توقف التشغيل، حاول التشغيل مرة أخرى.
 - اعتمادًا على الجهاز الذي تستخدمه، سيتغير عدد اتصال الشاشة.
 - عند عرض صورة في إعداد الشاشات المتعدد، لا تقم بفصل الكابلات عن أجهزة العرض. عند فصل الكابلات، يرجى إيقاف تشغيل الطاقة الرئيسية أولاً.

فيما يخص محتوى نظام HDCP

- يهدف نظام HDCP إلى منع النسخ غير القانوني لبيانات الفيديو التي يتم إرسالها عبر إشارة رقمية. إذا لم تتمكن من مشاهدة المادة عبر منافذ الدخل الرقمي، فهذا لا يعني بالضرورة أن الشاشة لا تعمل على النحو الصحيح. ونظرًا لتطبيق نظام HDCP، قد يكون المحتوى في بعض الحالات محميًا بموجب نظام HDCP وربما لا يتم عرضه حسب قرار لنية مطبقي نظام HDCP (شركة Digital Content Protection, LLC).
- بموجب قواعد الأمان لمحتوى الفيديو، يمكن عرض محتوى فيديو نظام HDCP عبر عدد محدود من الشاشات. إن محتوى فيديو HDCP عبارة عن خدمات Blu-rays وأقراص، والبيث التليفزيوني، والبيث الحي التي تنتج بشكل عام وتجاريًا.

إعدادات وظيفة رقم تعريف وحدة التحكم عن بعد

يمكن استخدام وحدة التحكم للتحكم في ما يصل إلى ١٠٠ شاشة MultiSync منفردة، باستخدام وضع يسمى REMOTE CONTROL ID (رقم تعريف وحدة التحكم عن بعد)، يعمل وضع REMOTE CONTROL ID (رقم تعريف وحدة التحكم عن بعد) مع MONITOR ID (رقم تعريف الشاشة)، مما يسمح بالتحكم في ما يصل إلى ١٠٠ شاشة Multisync منفردة. على سبيل المثال، إذا كانت هناك شاشات عديدة قيد الاستخدام في نفس المنطقة، قد ترسل وحدة التحكم عن بعد، في الوضع الطبيعي، إشارات إلى كل الشاشات في نفس الوقت (راجع الشكل ١). ولا يسمح استخدام وحدة التحكم في وضع REMOTE CONTROL ID (رقم تعريف وحدة التحكم عن بعد) إلا بتشغيل شاشة واحدة بعينها داخل المجموعة (انظر شكل ٢).

لتعيين رقم تعريف وحدة التحكم عن بعد

أثناء الضغط مع الاستمرار على زر REMOTE ID SET (ضبط رقم تعريف وحدة التحكم) الموجود بوحدة التحكم عن بعد، استخدم KEYPAD (لوحة المفاتيح) لإدخال رقم تعريف الشاشة (١-١٠٠)، حتى يتسنى التحكم بها من خلال وحدة التحكم عن بعد. وحينئذٍ، يمكن استخدام وحدة التحكم عن بعد لتشغيل الشاشة التي لها هذا الرقم التعريفي.

عند اختيار الرقم ٠ أو ضبط وحدة التحكم على الوضع الطبيعي، ستعمل جميع الشاشات.

لتعيين/إعادة تعيين وضع وحدة التحكم عن بعد

ID Mode (وضع رقم التعريف) – للدخول إلى وضع رقم التعريف، اضغط على زر REMOTE ID SET (ضبط رقم تعريف وحدة التحكم عن بعد) مع الاستمرار لمدة ثانيتين.

Normal Mode (الوضع العادي) – للعودة إلى الوضع العادي، اضغط على زر REMOTE ID CLEAR (مسح رقم تعريف وحدة التحكم) باستمرار لمدة ثانيتين.

ملاحظة: • ولكي تعمل هذه الخاصية بشكل ملائم، يجب أن يُخصص للشاشة رقم تعريف. ويمكن تخصيص الرقم المعرف للشاشة تحت SYSTEM (نظام) الموجودة في قائمة المعلومات المعروضة على الشاشة. انظر صفحة ١٠٤.

• قم بتوجيه وحدة التحكم عن بعد نحو مستشعر وحدة التحكم عن بعد الخاص بالشاشة المطلوبة، واضغط على زر REMOTE ID SET (ضبط وحدة التحكم عن بعد). يظهر MONITOR ID (رقم تعريف الشاشة) على شاشة العرض، إذا كانت وحدة التحكم عن بعد على وضع ID (التعريف).

استخدم وحدة التحكم عن بعد للتحكم في جميع الشاشات الموجودة في نطاق وحدة التحكم

١. اضغط مع الاستمرار على زر REMOTE ID SET (تعيين رقم تعريف وحدة التحكم عن بعد) الموجود في وحدة التحكم أثناء استخدام لوحة المفاتيح لإدخال REMOTE CONTROL ID (رقم تعريف وحدة التحكم عن بعد) «0».

٢. تستجيب كافة الشاشات الموجودة في نطاق وحدة التحكم عن بعد لاستخدام لوحة المفاتيح.

ملاحظة: عند ضبط REMOTE ID (الرقم التعريفي لوحدة التحكم عن بعد) على «0»، فستعرض جميع الشاشات الموجودة في نطاق وحدة التحكم عن بعد Monitor ID (رقم تعريف الشاشة) من خلال الضغط على REMOTE ID SET (ضبط رقم تعريف وحدة التحكم عن بعد)، وبذلك يمكن التعرف على رقم تعريف الشاشة حال رغبت في التحكم في أحد الشاشات المفردة كما هو موضح أدناه.

استخدم وحدة التحكم عن بعد لتشغيل شاشة لها رقم تعريف معين تم تخصيصه لها

١. قم بتعيين [MONITOR ID] (رقم تعريف الشاشة) الخاص بالشاشة (انظر صفحة ١٠٤) يمكن أن يقع نطاق [MONITOR ID] (رقم تعريف الشاشة) بين ١ و ١٠٠. وينتج [MONITOR ID] (رقم تعريف الشاشة) لوحدة التحكم عن بعد تشغيل هذه الشاشة بعينها دون التأثير على الشاشات الأخرى.

٢. اضغط مع الاستمرار على زر REMOTE ID SET (تعيين رقم تعريف وحدة التحكم عن بعد) الموجود في وحدة التحكم أثناء استخدام لوحة المفاتيح لإدخال REMOTE CONTROL ID (رقم تعريف وحدة التحكم عن بعد) (من ١-١٠٠). وينبغي أن يتفق REMOTE ID NUMBER (رقم تعريف وحدة التحكم عن بعد) مع MONITOR ID (رقم تعريف الشاشة) الخاص بالشاشة المطلوب التحكم فيها.

٣. قم بتوجيه وحدة التحكم عن بعد نحو مستشعر وحدة التحكم عن بعد الخاص بالشاشة المطلوبة، واضغط على زر REMOTE ID SET (ضبط وحدة التحكم عن بعد). يظهر MONITOR ID (رقم تعريف الشاشة) باللون الأحمر على شاشة العرض.

إذا كان REMOTE CONTROL ID (رقم تعريف وحدة التحكم عن بعد) هو «0»، فإن كل شاشة من الشاشات الموجودة داخل نطاق عمل وحدة التحكم ستعرض MONITOR ID (رقم تعريف الشاشة) الخاص بها باللون الأحمر.

في حالة ظهور MONITOR ID (رقم تعريف الشاشة) باللون الأبيض على شاشة العرض، فإن ذلك يعني اختلاف رقم تعريف الشاشة عن رقم تعريف وحدة التحكم.

Monitor ID ١ (رقم تعريف الشاشة):	MONITOR ID ٢ (معرف الشاشة):	MONITOR ID ٣ (معرف الشاشة):
وحدة التحكم عن بعد في وضع التشغيل	وحدة التحكم عن بعد في وضع التشغيل	وحدة التحكم عن بعد في وضع التشغيل

الشكل ١

وحدة التحكم عن بعد تعمل في الوضع Normal (عادي) أو تم ضبط REMOTE ID (رقم تعريف وحدة التحكم) على ٠



Monitor ID ١ (رقم تعريف الشاشة):	MONITOR ID ٢ (معرف الشاشة):	MONITOR ID ٣ (معرف الشاشة):
وحدة التحكم عن بعد لا تعمل	وحدة التحكم عن بعد لا تعمل	وحدة التحكم عن بعد في وضع التشغيل

الشكل ٢

تم ضبط وحدة التحكم عن بعد لاستخدام REMOTE ID: ٣ (رقم تعريف وحدة التحكم عن بعد: ٣)



تحتاج إلى وحدة التحكم عن بعد لهذه الوظيفة.

يشمل هذا الفصل:

- «التحكم في الشاشة عبر RS-232C» في صفحة ٦٠
- «التحكم في الشاشة عبر شبكة الاتصال المحلية» في صفحة ٦١
- «الأوامر» في صفحة ٧٠
- «دليل التشغيل» في صفحة ٧١

توصيل شاشة خارجية

هناك خياران لتوصيل جهاز خارجي للتحكم بالشاشة.

- طرف RS-232C
توصيل جهاز خارجي لطرف RS-232C بالشاشة باستخدام كبل RS-232C.
- منفذ الشبكة المحلية (LAN)
توصيل شبكة بمنفذ LAN الخاص بالشاشة باستخدام كبل LAN (الفئة ٥ من RJ٤٥ أو أعلى).

التحكم في الشاشة عبر RS-232C

يمكن التحكم في شاشة LCD هذه عن طريق توصيل الكمبيوتر الشخصي بوحدة طرفية RS-232C (النوع المعكوس).

بعض وظائف الشاشة التي يمكن التحكم فيها عن طريق الكمبيوتر على سبيل المثال:

- التشغيل أو وضع الاستعداد.
- التبديل بين إشارات الدخل.
- كتم الصوت في وضع ON (تشغيل) أو OFF (إيقاف تشغيل).

التوصيل

شاشة + كمبيوتر.

- يرجى قطع التيار الرئيسي عن الشاشة قبل توصيلها بجهاز كمبيوتر.
 - يرجى تشغيل الكمبيوتر المتصل أولاً ثم توصيل الشاشة بمصدر الطاقة.
 - وإذا تم تشغيل الكمبيوتر وتم العرض بترتيب عكسي، فقد لا يعمل منفذ com بشكل ملائم.
- يرجى استخدام أمر التحكم، للتحكم بالشاشة عبر الأوامر المرسل من كمبيوتر متصل بكبل RS-232C. يمكن العثور على إرشادات أمر التحكم في «External_Control.pdf». انظر صفحة ٨٥.

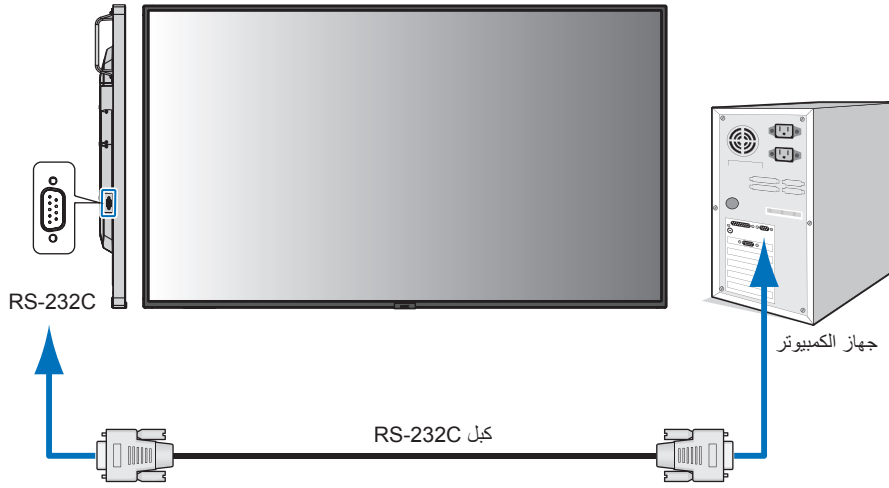

ملاحظة: • إذا كان الكمبيوتر الذي لديك مزوداً فقط بمنفذ توصيل تسلسلي يشتمل على ٢٥ سناً، فإنه ينبغي توفير مهايئ منفذ تسلسلي مكون من ٢٥ سناً، يرجى الاتصال بالموزع لمزيد من التفاصيل.

• لتخصيص دبوس، راجع «مدخل/مخرج RS-232C» في صفحة ٦١.

تستخدم الشاشة خطوط RXD و TXD و GND للتحكم عبر RS-232C.

ينبغي استخدام الكبل ذي الطراز القابل للعكس (كبل مودم لا عمل له) (غير مرفق) في عنصر التحكم RS-232C.

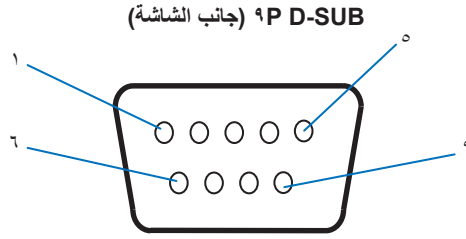

رقم السن	الاسم
١	NC
٢	RXD
٣	TXD
٤	NC
٥	GND
٦	NC
٧	NC
٨	NC
٩	NC

تستخدم الشاشة خطوط RXD و TXD و GND للتحكم عبر RS-232C.

التحكم في الشاشة عبر شبكة الاتصال المحلية

التوصيل بالشبكة

يتيح لك استخدام كبل شبكة اتصال محلية (LAN) تحديد Network Settings (إعدادات الشبكة) و Alert Mail Settings (إعدادات بريد التنبيه)، عن طريق استخدام وظيفة خادم HTTP.

لإجراء اتصال عبر LAN (شبكة الاتصال المحلية)، ينبغي عليك أن تحدد عنوان IP (بروتوكول الإنترنت). ستحصل الشاشة على عنوان IP تلقائياً عند الاتصال بشبكة DHCP

مثال على توصيل شبكة الاتصال المحلية:

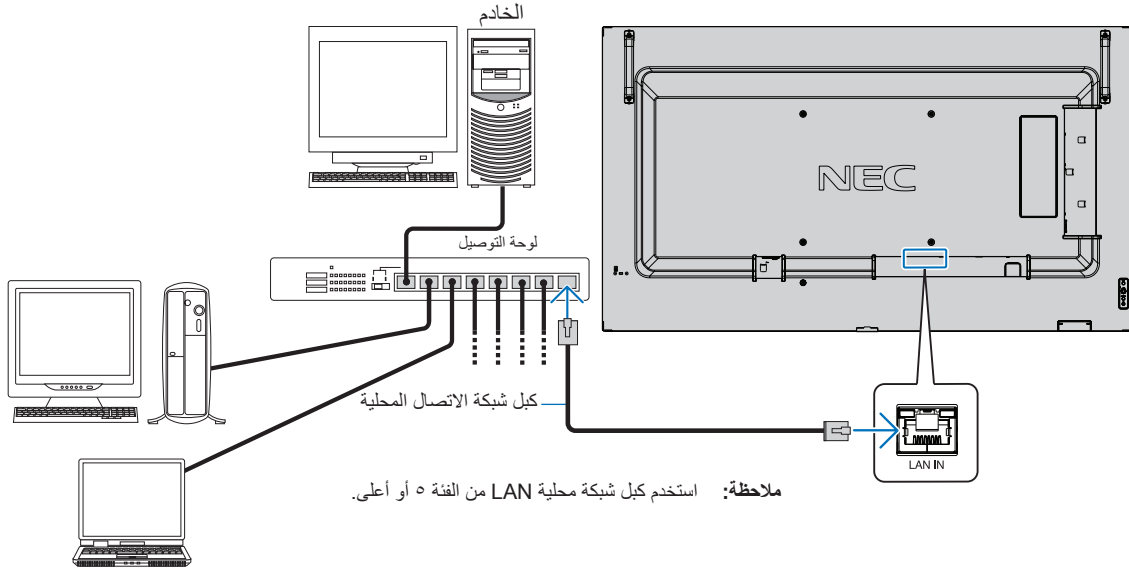

توصيل الشاشات المتعددة

يمكنك التحكم في عدة شاشات باستخدام RS-232C أو REMOTE (وحدة التحكم عن بُعد) أو الاتصال المتسلسل في شبكة الاتصال المحلية.

- **ملاحظة:** وبهذه الطريقة يمكن توصيل ما يصل إلى ١٠٠ شاشة بعضها ببعض اتصالاً متسلسلاً.
- يُرجى تنفيذ [AUTO ID/IP SETTING] (إعداد ID/IP التلقائي) لتعيين معرفات خاصة بكل شاشة تلقائياً (انظر [صفحة ١٠٥](#)) قبل محاولة التحكم في الشاشة عبر تحديد رقم التعريف يدوياً.
- احرص على عدم إنشاء اتصال حلقي على الشبكة. يحدث الاتصال الحلقي عندما يتم توصيل شبكة LAN 1 وشبكة LAN 2 على شاشة واحدة متصلة بنفس الشبكة.
- **ملاحظة:** في الاتصال المتسلسل بشبكة LAN، يجب توصيل الشاشة الأولى فقط بالشبكة. يجب توصيل جميع الشاشات الأخرى ببعضها البعض. يجب عدم وجود أي كبل متصل بمنفذ شبكة LAN 2 في الشاشة الأخيرة من الاتصال المتسلسل بشبكة LAN.

شاشات فرعية		شاشة رئيسية	
Connector (موصل)		Connector (موصل)	
دخول	خروج	دخول	خروج
LAN1 (دخول سلسلة ديزي)	LAN2 (خروج سلسلة ديزي)	RS-232C عن بُعد	LAN1 (دخول سلسلة ديزي)

التوصيل

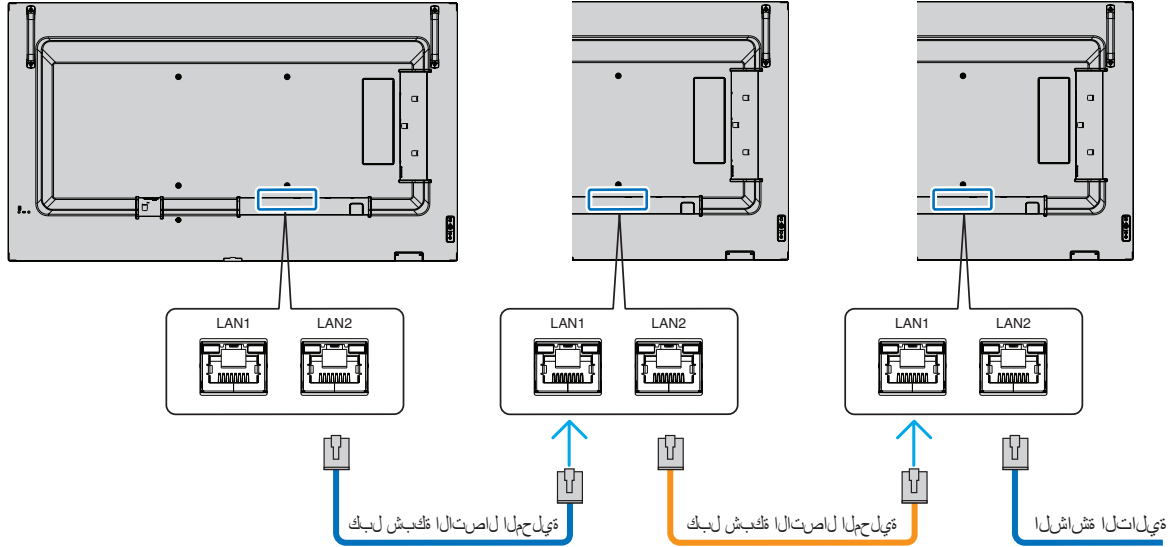

نظرة عامة

يسمح توصيل الشاشة بشبكة لوحة التحكم عن بعد بالشاشة من كمبيوتر أن يتصل بالشبكة نفسها. يستخدم هذا الجهاز لغة «JavaScript» وملفات تعريف الارتباط، وينبغي ضبط المتصفح لقبول هذه الوظائف. يرجى الرجوع إلى ملفات المساعدة الخاصة بمتصفح الويب لتغيير الإعدادات لاستخدام لغة «JavaScript» وملفات تعريف الارتباط. للوصول إلى خادم HTTP، يرجى تشغيل متصفح الويب على جهاز كمبيوتر متصل بالشبكة نفسها كشاشة، ثم قم بإدخال عنوان URL التالي في عنوان الويب:

ضبط الشبكة

http://<the Monitor's IP address>/index.html

- **ملاحظة:** يتم تخصيص عنوان IP افتراضي بشكل تلقائي للشاشة.
- يوصى باستخدام برنامج NaViSet Administrator لإدارة الشاشات عبر الشبكة. يمكن تحميله من موقع شاشة NEC. (انظر صفحة ٨٥)
- في حالة عدم ظهور شاشة MONITOR NETWORK SETTINGS (إعدادات شبكة الشاشة) في متصفح الإنترنت، اضغط على مفتاحي «Ctrl+F» لتحديث متصفح الويب (أو مسح الذاكرة المؤقتة).
- إذا أظهرت الشاشة بطئاً في الاستجابة للأوامر أو النقر فوق أزرار المتصفح أو كانت السرعة العامة للمعالجة غير متوقعة فقد يكون ذلك بسبب بطء الشبكة أو الإعدادات المعروضة عليها. وفي حالة حدوث ذلك، يرجى استشارة مسؤول الشبكة.
- قد لا تستجيب الشاشة في حال الضغط على الأزرار الظاهرة في المتصفح بشكل متكرر خلال فترات زمنية متقاربة. وحال حدوث ذلك، يرجى الانتظار برهة ثم التكرار. عند استمرار عدم الحصول على استجابة، يرجى إيقاف تشغيل الشاشة ثم إعادة تشغيلها مرة أخرى.

إعدادات ما قبل الاستخدام

قد يتعذر التشغيل بمتصفح يستخدم خادم الوكيل، ويتوقف ذلك على نوع خادم الوكيل وطريقة الضبط. ورغم أن نوع الخادم الوكيل يشكل أحد العوامل في هذا الخصوص، فمن الممكن عدم عرض العناصر التي تم ضبطها بالفعل، وهذا يتوقف على مدى فعالية الذاكرة المؤقتة، وربما لا تظهر المحتويات التي تم ضبطها من المتصفح في عملية التشغيل. ويوصى بعدم استخدام خادم البروكسي ما لم تتطلب بيئة الشبكة ذلك.

استخدام العنوان للتشغيل عبر المتصفح

يمكن أن يستخدم HOST NAME (اسم المضيف) في الحالات الآتية (مطابق لعنوان IP الخاص بالشاشة)

يجب تسجيل اسم المضيف في خادم اسم المجال (DNS) بمعرفة أحد مسؤولي الشبكة. حيث يمكنك الوصول إلى إعدادات الشبكة الخاصة بالشاشة عبر اسم المضيف المسجل باستخدام متصفح متوافق.

إذا تمت تهيئة اسم المضيف الوارد في ملف «HOSTS» بالكمبيوتر قيد الاستخدام، يمكنك حينئذ الوصول إلى إعدادات الشبكة الخاصة بشاشة العرض عبر اسم المضيف باستخدام متصفح متوافق.

مثال ١: عندما يتم ضبط اسم مضيف الشاشة على «pd.nec.co.jp» فيتم الوصول إلى إعداد الشبكة عبر تحديد <http://pd.nec.co.jp/index.html> في خانة العنوان أو عمود الإدخال الخاص بعنوان URL.

مثال ٢: عندما يكون عنوان IP الخاص بالشاشة هو «١٩٢،١٦٨،٧٣،١»، يتم الوصول إلى إعدادات رسائل تنبيه البريد الإلكتروني من خلال تحديد <http://192.168.73.1/index.html> في خانة العنوان أو عمود الإدخال لعنوان URL.

التشغيل

أدخل العنوان التالي لعرض HOME (الشاشة الرئيسية).

http://<the Monitor's IP address>/index.html

انقر فوق كل رابط على العمود الأيسر أسفل HOME (الصفحة الرئيسية).

وحدة التحكم عن بعد

تمكين أحد عمليات التشغيل للتحكم في مكافئ الشاشة لمفاتيح التحكم عن بعد.

إعدادات (المعلومات المعروضة على الشاشة) OSD في مفاتيح التحكم في ويب الشاشة

قم بتحديد أحد الروابط الموجودة على الجانب الأيسر من مفاتيح التحكم في ويب الشاشة لتكوين الإعدادات المتوفرة في OSD (المعلومات المعروضة على الشاشة). يرجى النظر في صفحة ٨٧ للقائمة الكاملة لمفاتيح تحكم قائمة OSD (المعلومات المعروضة على الشاشة).

[INPUT] (الدخل) و [PICTURE] (الصورة) و [AUDIO] (الصوت) و [SCHEDULE] (الجدول) و [SLOT] (الفتحة) و [PROTECT] (الحماية) و [SYSTEM] و (النظام) و [NETWORK] (الشبكة)

NEC

HOME
REMOTE CONTROL
INPUT
PICTURE
AUDIO
SCHEDULE
SLOT
NETWORK
PROTECT
SYSTEM
MAIL
SNMP
AMX
CRESTRON
NAME
NETWORK SERVICE
PD LIST
UPDATE FIRMWARE

REMOTE CONTROL

POWER ON OFF
[APPLY] [CANCEL]

INPUT SELECT	<input type="radio"/> DisplayPort1 <input checked="" type="radio"/> COMPUTE MODULE	<input type="radio"/> DisplayPort2 <input type="radio"/> OPTION	<input type="radio"/> HDMI1	<input type="radio"/> HDMI2
PICTURE MODE	<input type="radio"/> NATIVE <input type="radio"/> TRANSPORTATION <input type="radio"/> SVE-3 SETTING	<input type="radio"/> RETAIL <input type="radio"/> CUSTOM <input type="radio"/> SVE-4 SETTING	<input type="radio"/> CONFERENCING <input checked="" type="radio"/> SVE-1 SETTING <input type="radio"/> SVE-5 SETTING	<input type="radio"/> HIGHBRIGHT <input type="radio"/> SVE-2 SETTING
ASPECT	<input type="radio"/> NORMAL <input type="radio"/> ZOOM	<input checked="" type="radio"/> FULL	<input type="radio"/> WIDE	<input type="radio"/> 1:1
SURROUND	<input type="radio"/> ON		<input checked="" type="radio"/> OFF	
MUTE	<input type="radio"/> ON		<input checked="" type="radio"/> OFF	
STILL	<input type="radio"/> ON		<input checked="" type="radio"/> OFF	

[APPLY] [CANCEL]

[RELOAD] [RESET]

ملاحظة: وظيفة الأزرار في مفاتيح تحكم الويب في الشاشة كالاتي:

[APPLY] (تطبيق): يعمل على حفظ الإعدادات

[CANCEL] (إلغاء): العودة إلى الإعدادات السابقة.

ملاحظة: يتم تعطيل CANCEL (إلغاء) بعد الضغط على APPLY (تطبيق).

[RELOAD] (إعادة تحميل): يعمل على إعادة تحميل الإعدادات

[RESET] (إعادة التعيين): يعيد الضبط إلى الإعدادات المبدئية.

انقر فوق «NETWORK» (الشبكة) على العمود الأيسر أسفل HOME (الصفحة الرئيسية).



HOME

REMOTE CONTROL

INPUT

PICTURE

AUDIO

SCHEDULE

SLOT

NETWORK

PROTECT

SYSTEM

MAIL

SNMP

AMX

CRESTRON

NAME

NETWORK SERVICE

PD LIST

UPDATE FIRMWARE

NETWORK

NETWORK INFORMATION	IP SETTING	<input type="radio"/> AUTO <input checked="" type="radio"/> MANUAL
	IP ADDRESS	192 . 168 . 0 . 10
	SUBNET MASK	255 . 255 . 255 . 0
	DEFAULT GATEWAY
	DNS	<input checked="" type="radio"/> AUTO <input type="radio"/> MANUAL
	DNS PRIMARY
	DNS SECONDARY
	MAC ADDRESS	02:01:03:04:05:06
	<input type="button" value="APPLY"/> <input type="button" value="CANCEL"/>	

<p>حدد أحد الخيارات لتعيين IP ADDRESS (عنوان IP) AUTO (تلقائي): بخصص عنوان IP تلقائياً. MANUAL (يدوي): اضبط عنوان IP للشاشة المتصلة بالشبكة يدوياً. ملاحظة: إذا واجهتك أية مشكلة استشر مسؤل الشبكة على الفور.</p>	IP SETTING (إعداد IP)
<p>اضبط عنوان IP الخاص بالشاشة المتصلة بالشبكة عند تحديد خيار [MANUAL] (يدوي) بالنسبة لوضع [IP SETTING] (إعداد IP).</p>	IP ADDRESS (عنوان IP)
<p>اضبط بيانات قناع الشبكة الفرعية الخاص بالشاشة المتصلة بالشبكة عند تحديد خيار [MANUAL] (يدوي) بالنسبة لوضع [IP SETTING] (إعداد IP).</p>	SUBNET MASK (قناع الشبكة الفرعية)
<p>عین البوابة الافتراضية الخاصة بالشبكة المتصلة بالشاشة عند تحديد خيار [MANUAL] (يدوي) بالنسبة لوضع [IP SETTING] (إعداد IP). ملاحظة: اضبط الرقم في تنسيق [0.0.0.0] لحذف الإعداد.</p>	DEFAULT GATEWAY (البوابة الافتراضية)
<p>مضبوط على إعداد IP ADDRESS (عنوان IP) ل خادم DNS. AUTO (تلقائي): سيقوم خادم DNS الموصل بالشاشة بتعيين عنوان IP خاص به تلقائياً. MANUAL (يدوي): أدخل عنوان IP الخاص بخادم DNS المتصل بالشاشة يدوياً.</p>	DNS
<p>أدخل إعدادات خادم DNS الرئيسي الخاصة بالشبكة المتصلة بالشاشة. ملاحظة: أدخل الرقم في تنسيق [0.0.0.0] لحذف الإعداد.</p>	DNS PRIMARY (DNS الرئيسي)
<p>أدخل إعدادات خادم DNS الثانوي الخاصة بالشبكة المتصلة بالشاشة. ملاحظة: أدخل الرقم في تنسيق [0.0.0.0] لحذف الإعداد.</p>	SECONDARY DNS (DNS الثانوي)

إعداد البريد

انقر فوق «MAIL» (بريد) على العمود الأيسر أسفل HOME (الصفحة الرئيسية).

عند تكوين إعدادات البريد وتفعيلها، ترسل الشاشة إشعارات عند حدوث خطأ أو عند فقدان الإشارة الإدخال. يجب توصيل الشاشة بشبكة LAN حتى تعمل هذه الميزة.

Alert Mail (بريد التنبيه)	عند حدوث خطأ، ترسل الشاشة رسالة تنبيه إلى عنوان (عناوين) البريد الإلكتروني المدرج في حقول عنوان المستلم. يرجى النظر في «قائمة التنبيه بوجود خطأ» أدناه. يرجى ملاحظة أنه لا يوجد خطأ عند عدم اكتشاف إشارة دخل. سترسل الشاشة إشعار بعدم وجود إشارة دخل فقط عند تفعيل رسالة الحالة. يؤدي تحديد [ENABLE] (تمكين) إلى تشغيل خاصية بريد التنبيه. يؤدي تحديد [DISABLE] (تعطيل) إلى إيقاف تشغيل خاصية بريد التنبيه.
Status Message (رسالة الحالة)	هذا إعداد يفيد بما إذا كان يجب تضمين حالة «عدم وجود إشارة» كحالة تنبيه أم لا. بتحديد [تمكين]، يرسل (بريد التنبيه) Alert Mail رسائل البريد عند عدم وجود إشارة بالشاشة أو في حالات التنبيه. بتحديد [تعطيل]، يرسل (بريد التنبيه) Alert Mail رسائل البريد عندما تكون الشاشة في حالات التنبيه. لا يرسل رسائل البريد عند عدم وجود إشارة بالشاشة.
Sender's Address (عنوان المرسل)	اكتب عنوان المرسل. يمكنك استخدام حتى ٦٠ حرفاً أبجدياً رقمياً.
SMTP Server (خادم SMTP)	اكتب اسم خادم بروتوكول نقل البريد الإلكتروني البسيط (SMTP) الذي سيتم توصيله بالشاشة. ويمكنك استخدام ما يصل إلى ٦٠ حرفاً أبجدياً رقمياً.
Recipient's Address 1 to 3 (عنوان المستلم من ١ إلى ٣)	اكتب عنوان المستلم الخاص بك. يمكنك استخدام حتى ٦٠ حرفاً أبجدياً رقمياً.
Authentication Method (طريقة المصادقة)	تتيح تحديد طريقة المصادقة الخاصة بإرسال رسائل البريد الإلكتروني.
POP3 Server (خادم البروتوكول POP٣)	يحدد عنوان خادم البروتوكول POP٣ المستخدم في المصادقة الخاصة بالبريد الإلكتروني.
User Name (اسم المستخدم)	يُتيح تعيين اسم المستخدم لتسجيل الدخول في خادم المصادقة عندما يلزم إجراء المصادقة لإرسال رسائل البريد الإلكتروني. ويمكنك استخدام ما يصل إلى ٦٠ حرفاً أبجدياً رقمياً.
Password (كلمة المرور)	تتيح تعيين كلمة المرور لتسجيل الدخول في خادم المصادقة عندما يلزم إجراء المصادقة لإرسال رسائل البريد الإلكتروني، ويمكنك استخدام ما يصل إلى ٦٠ حرفاً أبجدياً رقمياً.
Test Mail (بريد الاختبار)	اضغط على هذا الزر لإرسال بريد اختبار للتحقق من صحة الإعدادات.

- **ملاحظة:** إذا لم يتم تلقي بريد تنبيه عند إجراء بريد الاختبار، يرجى التحقق من إعدادات الشبكة والخادم، ومن أن عنوان المستلم صحيح.
- إذا قمت بإدخال عنوان غير صحيح في أحد الاختبارات فقد لا تستلم بريد تنبيه، وفي حال حدوث ذلك فينبغي التحقق من صحة عنوان المستلم.

قائمة أخطاء التنبيه

رقم الخطأ * رمز الخطأ	رسالة بريد التنبيه	التوضيح	الإجراء
70h ~ 7Fh	The monitor's power supply is not functioning normally. (مفتاح الطاقة الخاص بالشاشة لا يعمل بصور طبيعية.)	يوجد خلل في استعداد الطاقة.	يرجى الاتصال بالمورد.
80h ~ 8Fh	The cooling fan has stopped. (مروحة التبريد متوقفة.)	يوجد خلل في مروحة التبريد.	يرجى الاتصال بالمورد.
90h ~ 9Fh	The monitor's backlight unit is not functioning normally. (وحدة الإضاءة الخلفية في الشاشة لا تعمل بصورة طبيعية.)	خلل في الإضاءة الخلفية.	يرجى الاتصال بالمورد.
A0h ~ AFh	The monitor is overheated. (الشاشة ساخنة بصورة مفرطة.)	خلل في درجة الحرارة.	يرجى الاتصال بالمورد.
B0h ~ BFh	The monitor does not receive an input signal. (الشاشة لا تتلقى إشارة دخل.)	لا توجد إشارة.	يرجى مراجعة «لا توجد صورة» في «استكشاف الأعطال وإصلاحها».
D0h	The remaining capacity of the error log decreased. (انخفاض الحيز المتاح في سجل الأخطاء.)	يسع حجم ذاكرة سجل دليل التشغيل ساعة واحدة أخرى.	يرجى الحصول على سجل باستخدام أمر PD خارجي. انظر صفحة ٧١.
D1h	The battery for clocks is empty. (البطارية الخاصة بالساعة فارغة.)	البطارية فارغة.	يرجى توصيل الشاشة بمصدر الطاقة ثم أعد شحن البطارية. يرجى تعيين (DATE & TIME) (التاريخ والوقت) في قائمة OSD.
E0h ~ EFh	A system error occurred in the monitor. (هناك خطأ في نظام الشاشة.)	خطأ في النظام.	يرجى الاتصال بالمورد.

إعدادات SNMP

انقر فوق «SNMP» على العمود الأيسر أسفل HOME (الصفحة الرئيسية).
يتم استخدام بروتوكول SNMP للحصول على معلومات عن الحالة و للتحكم في الشاشة بشكل مباشر عبر الشبكة.

الإصدار:

SNMP v1 نص عادي مصدق عليه من اسم المجتمع ولا يصدر رسالة تأكيدية عن التراكم.

SNMP v2c نص عادي مصدق عليه من اسم المجتمع ويصدر رسالة تأكيدية عن التراكم.

اسم المجتمع:

الإعداد الافتراضي لاسم المجتمع هو «عام». وهو قابل للقراءة فقط. يمكنك تحديد أسماء المجتمع لحوالي ثلاثة إعدادات.

التراكم:

يرسل إخطار برسالة خطأ إلى عنوان محدد عند حدوث أي خطأ في الشاشة.

رمز الخطأ	التوضيح	مربع الاختيار
0xA0, 0xA1, 0xA2	خلل في درجة الحرارة	Temperature (درجة الحرارة)
0x80, 0x81	يوجد خلل في مروحة التبريد	Fan (المروحة)
0x70, 0x71, 0x72, 0x78	خلل في الطاقة	Power (الطاقة)
0x90, 0x91	خلل في المحول العاكس أو الإضاءة الخلفية	Inverter/Backlight (العاكس/الإضاءة الخلفية)
0xB0	لا توجد إشارة	No Signal (لا توجد إشارة)
0xD0	خفض سعة تخزين السجل	PROOF OF PLAY (دليل التشغيل)
0xE0	خطأ في النظام	System Error (خطأ في النظام)

إعدادات AMX

انقر فوق «AMX» على العمود الأيسر أسفل HOME (الصفحة الرئيسية).

يتم عمل على التشغيل أو إيقاف التشغيل للكشف بواسطة جهاز AMX Device Discovery أثناء التوصيل بالشبكة المدعومة بنظام التحكم AMX's NetLinX. تلميح: عند استخدام جهاز يدعم جهاز AMX Device Discovery، يتعرف نظام التحكم AMX NetLinX بأكمله على الجهاز ويعمل على تنزيل الطراز المناسب من Device Discovery من أحد خوادم AMX. يتم عمل تحديد [ENABLE] (تمكين) على اكتشاف الجهاز من جهاز AMX Device Discovery. يتم عمل تحديد [DISABLE] (تعطيل) على عدم اكتشاف الجهاز من جهاز AMX Device Discovery.	AMX BEACON (إشارة AMX)
--	---------------------------

إعدادات CRESTRON

انقر فوق CRESTRON في العمود الأيسر أسفل HOME (الصفحة الرئيسية).

توافق CRESTRON ROOMVIEW

تدعم الشاشة تقنية CRESTRON ROOMVIEW؛ مما يسمح بإدارة العديد من الأجهزة المتصلة بالشبكة والتحكم فيها من خلال جهاز الكمبيوتر أو جهاز التحكم.

للحصول على المزيد من المعلومات يرجى زيارة الموقع الإلكتروني <http://www.crestron.com>

تستخدم تقنية ROOMVIEW لإدارة الشاشة من خلال جهاز كمبيوتر. ON (تشغيل): تفعيل ROOMVIEW. OFF (إيقاف): تعطيل ROOMVIEW.	ROOMVIEW (تقنية ROOMVIEW)
تستخدم وظيفة CRESTRON CONTROL لإدارة الشاشة من خلال جهاز التحكم. ON (تشغيل): تفعيل تحكم CRESTRON. OFF (إيقاف): تعطيل تحكم CRESTRON.	CRESTRON CONTROL (تحكم CRESTRON)
تعيين عنوان IP الخاص بخادم CRESTRON.	CONTROLLER IP ADDRESS (عنوان IP لجهاز التحكم)
تعيين معرف IP الخاص بخادم CRESTRON.	IP ID (معرف IP)

تلميح: تكون إعدادات CRESTRON مطلوبة عند استخدام تقنية CRESTRON ROOMVIEW فقط.
للحصول على المزيد من المعلومات يرجى زيارة الموقع الإلكتروني <http://www.crestron.com>

إعدادات الاسم

انقر فوق «NAME» (الاسم) في العمود الأيسر أسفل HOME (الصفحة الرئيسية).

تتيح لك تخصيص اسم شاشة يزيد عن ١٦ رمز طويل. يعرض هذا الاسم عند البحث على الأجهزة على الشبكة أثناء استخدام تطبيق مثل برنامج NaViSet Administrator. إعطاء الشاشة اسم مميز يسمح بتحديدتها أثناء عرض قائمة الشاشات على شبكة. الاسم الافتراضي هو اسم طراز الشاشة.	MONITOR NAME (اسم الشاشة)
اكتب في اسم مضيف الشبكة المتصل بالشاشة. ويمكنك استخدام ما يصل إلى ١٥ حرفًا أبجديًا رقميًا.	HOST NAME (اسم المضيف)
اكتب اسم مجال الشبكة المتصلة بالشاشة. ويمكنك استخدام ما يصل إلى ٦٠ حرفًا أبجديًا رقميًا.	DOMAIN NAME (اسم المجال)

Network Service Settings (إعدادات خدمة الشبكة)

انقر فوق «NETWORK SERVICE» (خدمات الشبكة) على العمود الأيسر أسفل HOME (الصفحة الرئيسية).

عَيِّن فئة لـ PJLink. ملاحظة: PJLink هي واجهة تحكم قياسية في الشبكة معدة من قبل رابطة صناعات نظم المعلومات وماكينات العمل اليابانية (JBMIA) http://pjlink.jbmia.or.jp/index.html هذه الشاشة متاحة لأمر الفئة ١ و ٢	PJLink CLASS (فئة PJLink)
تمكين وظيفة الإخطار بحالة شبكة الشاشة أو تعطيلها. هذه الوظيفة متاحة للفئة ٢ فقط.	NOTIFY FUNCTION ENABLE (تمكين وظيفة الإخطار)
عَيِّن عنوان IP الذي سيتم إرسال حالة شبكة الشاشة إليه. هذه الوظيفة متاحة للفئة ٢ فقط.	NOTIFY ADDRESS (عنوان الإخطار)
حدد كلمة المرور لـ PJLink*، ويجب ألا تتعدى كلمة المرور ٣٢ أحرف، واحرص على أن لا تنساها. ولكن في حالة نسيان كلمة المرور، استشر المورد.	PJLink PASSWORD (كلمة مرور PJLink)
عَيِّن كلمة مرور لخادم HTTP. ويجب ألا تتعدى كلمة المرور ٣٢ أحرف.	HTTP PASSWORD (كلمة مرور HTTP)
تطلب كلمة المرور الخاصة بـ HTTP في حالة الدخول إلى خادم HTTP. عَيِّن اسم الشاشة كاسم المستخدم عند إدخال كلمة المرور.	HTTP PASSWORD ENABLE (تمكين كلمة مرور HTTP)

*ما المقصود بـ PJLink؟

PJLink هو أحد معايير البروتوكول المستخدمة للتحكم في الأجهزة المصنعة لدى جهات مختلفة. وقد وضع هذا البروتوكول بواسطة رابطة صناعة الماكينات التجارية ونظم المعلومات اليابانية (JBMIA) عام ٢٠٠٥.

ويدعم الجهاز جميع أوامر PJLink.

معلومات قائمة PD

انقر فوق «PD LIST» (قائمة PD) في العمود الأيسر أسفل HOME (الصفحة الرئيسية).

يتم عرض قائمة معرفات الشاشة وعناوين IP لعدد من الشاشات المرتبطة معًا من خلال سلسلة ديزي.

ملاحظة: يمكن للشاشة الرئيسية فقط عرض القائمة.

توصيل الشاشة باستخدام RS-232C أو التوصيل عبر شبكة الاتصال المحلية، تقوم أوامر التحكم بالإرسال والاستقبال بين الشاشة والجهاز المتصل. تسمح لوحدة التحكم عن بعد الخاصة بالشاشة من جهاز موصل. يمكن العثور على التعليمات الخاصة بأمر التحكم في المستندات الخارجية «External_Control.pdf». (انظر صفحة ٨٥).

واجهة RS-232C

RS-232C	PROTOCOL (بروتوكول)
9600 [بت في الثانية]	BAUD RATE (معدل البود)
8 [بت]	DATA LENGTH (طول البيانات)
NONE (لا يوجد)	PARITY (التماثل)
1 [بت]	STOP BIT (بت التوقف)
NONE (لا يوجد)	FLOW CONTROL (التحكم في التدفق)

واجهة LAN

TCP	PROTOCOL (بروتوكول)
٧١٤٢	PORT NUMBER (رقم المنفذ)
الإعداد التلقائي (١٠/١٠٠ ميجا بايت في الثانية)	COMMUNICATION SPEED (سرعة الاتصال)

أوامر «ASCII Control» (التحكم في ASCII)

تدعم هذه الشاشة أوامر التحكم المدرجة في ملف «External_Control.pdf» (انظر صفحة ٨٥)، كما تدعم أيضاً أمر التحكم في ASCII المشترك الذي يُستخدم للتحكم في شاشة NEC أو جهاز العرض من جهاز كمبيوتر متصل. ولمزيد من المعلومات نرجو زيارة موقعنا عبر الإنترنت.

المعلمة

أمر الحالة		أمر الدخّل		
حالة الخطأ	الاستجابة	المعلمة	الاستجابة	اسم إشارة الدخّل
خلل في درجة الحرارة	error:temp (خطأ: درجة الحرارة)	hdmi أو hdmi1	HDMI1	HDMI1
يوجد خلل في مروحة التبريد	error:fan (خطأ: المروحة)	hdmi2	hdmi2	HDMI2
خلل في المحول العاكس أو الإضاءة الخلفية	error:light (خطأ: الضوء)	DisplayPort1 (منفذ العرض ١)	DisplayPort1 (منفذ العرض ١)	DisplayPort1 (منفذ العرض ١)
خطأ في النظام	error:system (خطأ: النظام)	DisplayPort2 (منفذ العرض ٢)	DisplayPort2 (منفذ العرض ٢)	DisplayPort2 (منفذ العرض ٢)
		option (الخيار)	option (الخيار)	*OPTION (الخيار)
		compute_module (وحدة الحساب)	compute_module (وحدة الحساب)	*COMPUTE MODULE (وحدة الحساب)

*: تعتمد هذه الوظيفة على نوع لوحة الخيارات المثبتة في الشاشة.

*: هذا الدخّل متاح عندما تكون Raspberry Pi لوحة واجهة وحدة الحساب الاختيارية و Raspberry Pi وحدة الحساب مثبتتين.

دليل التشغيل

تتيح هذه الوظيفة إرسال رسائل بالوضع الحالي للشاشة بعد إجراء الفحص الذاتي.

للاطلاع على وظيفة دليل التشغيل المتضمنة التشخيص الذاتي، يرجى مراجعة «External_Control.pdf». انظر صفحة ٨٥.

رسالة	العناصر الخاضعة للفحص
DisplayPort1 (منفذ العرض ١)، وDisplayPort2 (منفذ العرض ١)، و[HDMI1]، و[HDMI2]، وOPTION* (الخيار) و COMPUTE MODULE (وحدة الحساب)*	① INPUT (الدخل)
على سبيل المثال (أفقي) ١٩٢٠ أو (رأسي) ١٠٨٠ أو (أفقي) ٣٨٤٠ أو (رأسي) ٢١٦٠ أو لا توجد إشارة أو إشارة غير صالحة.	② Resolution (الدقة)
يوجد صوت أو لا يوجد صوت أو غير متاح	③ Audio signal (الإشارة الصوتية)
صورة عادية أو لا توجد صورة	④ Picture Image (شكل الصورة)
صوت عادي أو لا يوجد صوت	⑤ AUDIO OUT (منفذ خرج الصوت)
(سنة)/(شهر)/(يوم)/(ساعة)/(دقيقة)/(ثانية)	⑥ TIME (الوقت)
00h: Normal Proof of Play event (دليل عادي أو حدث تشغيل) 01h: Proof of Play event is "last power on time" (ساعة: دليل العرض هو «وقت بدء التشغيل») 20h: Contents Copy from USB (٢٠ ساعة نسخ المحتويات من جهاز USB) 21h: Contents Copy form network folder (٢١ ساعة: نسخ المحتويات من مجلد الشبكة) 30h: Contents Copy Success (ساعة: نجاح عملية نسخ المحتويات) 31h: Contents Copy Error (No media) (ساعة: خطأ بعملية نسخ المحتويات (لا توجد وسائط)) 32h: Contents Copy Error (Connect error) (ساعة: خطأ بعملية نسخ المحتويات (خطأ بالتوصيل)) 33h: Contents Copy Error (Out of disk space) (ساعة: خطأ بعملية نسخ المحتويات (تعدى الحيز المتاح على القرص)) 34h: Contents Copy Error (Read/Write error) (ساعة: خطأ بعملية نسخ المحتويات (خطأ الكتابة/القراءة)) 40h: Human detected (Human sensor Status) (ساعة: الكشف عن وجود أشخاص (حالة استشعار الأشخاص)) 41h: Human detect cleared (Human Sensor Status) (ساعة: مسح الكشف عن وجود أشخاص (حالة استشعار الأشخاص))	⑦ EXPANSION DATA (بيانات التوسعة)

*: تعتمد هذه الوظيفة على نوع لوحة الخيارات المثبتة في الشاشة.

*: هذا الدخل متاح عندما تكون لوحة واجهة وحدة الحساب الاختيارية و Raspberry Pi وحدة الحساب مثبتتين.

على سبيل المثال:

① HDMI1

② ٢١٦٠ x ٣٨٤٠

③ مدخل الصوت

④ صورة عادية

⑤ صوت عادي

⑥ ٢٠٢٠/١١/٠١ ساعة/دقيقة/ثانية

⑦ 30h: Contents Copy Success (ساعة: نجاح عملية نسخ المحتويات)

يشمل هذا الفصل:

← «مشكلات صورة الشاشة وإشارة الفيديو» في صفحة ٧٣

← «مشكلات الأجهزة» في صفحة ٧٤

مشكلات صورة الشاشة وإشارة الفيديو

لا توجد صورة

- ينبغي توصيل كبل الإشارة بالكامل ببطاقة الشاشة/الكمبيوتر.
- ينبغي إحكام تثبيت بطاقة الشاشة في موضعها تمامًا.
- تفقد مفتاح الطاقة الرئيسي، حيث يجب ضبطه على وضع ON (تشغيل).
- تأكد من تشغيل جهاز الكمبيوتر والشاشة.
- تأكد من اختيار دقة مدعومة على بطاقة العرض أو النظام المستخدم، وفي حالة ساورتك الشوك، يرجى الرجوع إلى دليل الاستخدام الخاص بوحدة التحكم في العرض أو النظام لتغيير مستوى الدقة.
- تحقق من توافق الشاشة مع بطاقة الشاشة وتوقيتات الإشارة الموصى بها.
- تحقق من عدم وجود السنون مثنية أو مضغوطة في موصل كبل الإشارة.
- تنتقل الشاشة تلقائيًا إلى وضع الاستعداد بعد وقت مضبوط مسبقًا من فقدان إشارة الفيديو. اضغط على زر الطاقة بوحدة التحكم عن بعد، أو زر الطاقة  الموجود على الشاشة.
- قد لا يتم عرض الصور إذا قمت بفصل كبل الإشارة عند بدء تشغيل جهاز الكمبيوتر. وعند حدوث ذلك قم بإيقاف تشغيل جهاز الكمبيوتر ثم صل كبل الإشارة وشغل الجهاز والشاشة مرة أخرى.
- راجع إعداد [OPTION POWER] (خيار الطاقة) عند استخدام ملحقات لوحة الخيارات.
- تحقق من HDCP (حماية المحتوى الرقمي ذي النطاق الترددي العالي): يهدف نظام HDCP إلى منع النسخ غير القانوني لبيانات الفيديو التي يتم إرسالها عبر إشارة رقمية. إذا لم تتمكن من مشاهدة المادة عبر منافذ الدخل الرقمي، فهذا لا يعني بالضرورة أن الشاشة لا تعمل على النحو الصحيح. ونظرًا لتطبيق نظام HDCP، قد يكون المحتوى في بعض الحالات محميًا بموجب نظام HDCP وربما لا يتم عرضه حسب قرار/نية مطبقي نظام HDCP (شركة Digital Content Protection, LLC).

ثبات الصورة

- يرجى مراعاة أن تقنية LCD قد تتسبب في الظاهرة المعروفة باسم «Image Persistence» (ثبات الصورة)، يحدث ثبات الصورة عندما يظل أثر الصورة أو «ظلمتها» ظاهرًا على الشاشة بعد اختفاء الصورة السابقة المعروضة على الشاشة. وعلى خلاف شاشات CRT، فإن ظاهرة ثبات الصورة على شاشات غير دائمة، بيد إنه ينبغي تجنب عرض الصور الثابتة الفردية لفترة طويلة على الشاشة. ولتخفيف هذه الظاهرة، اضبط الشاشة في وضع الاستعداد باستخدام وحدة التحكم عن بعد أو أوقف تشغيل الشاشة لفترة تعادل مدة عرض الصورة السابقة. فمثلاً، إذا استمر عرض الصورة على الشاشة لمدة ساعة مع بقاء أثر للصورة، فيتعين تشغيل وضع الاستعداد أو وقف تشغيل الشاشة لمدة ساعة لمحو الصورة.

ملاحظة:

- كما هو الحال في كل أجهزة العرض الشخصية، توصي شركة NEC DISPLAY SOLUTIONS بعرض الصور المتحركة واستخدام شاشة التوقف أو تغيير الصور الثابتة على فترات زمنية منتظمة في حالة حمل الشاشة أو إيقاف وضع الاستعداد أو تشغيلها عند عدم الاستخدام.

الصورة تومض

- إذا كنت تستخدم تردد إشارة أو موزع أو كبل طويل، فإن هذا قد يسبب تشوه أو ومض الصورة للحظة. وفي هذه الحالة يرجى توصيل الكبل مباشرة بالشاشة دون استخدام تردد أو موزع، أو استبدل الكبل بأخر ذي جودة أعلى. كما أن استخدام ممدد زوجي ملتوي قد يتسبب في عدم وضوح الصورة وذلك حسب موضع الشاشة أو الكبل المركب، وللحصول على المزيد من المعلومات يرجى الاتصال بالمورد.
- قد لا تظهر بعض كبلات HDMI الصورة الصحيحة. فإذا كانت دقة الدخل تساوي 1920 x 1160 أو 3840 x 2160 أو 4096 x 2160، يرجى استخدام كبل HDMI المعتمد لدعم دقة 4K.
- عندما تكون إشارة الإدخال 8K، فيرجى استخدام كبل DisplayPort يحمل شعار 8K.

عدم ثبات الصور أو عدم وضوحها أو ظهور تشوش بها

- ينبغي إحكام تثبيت كبل الإشارة بالكمبيوتر.
- يرجى ضبط الإعدادات من الضبط في [PICTURE MODE] (وضع الصورة) من خلال التحقق من الصورة المعروضة على الشاشة.
- عند تغيير وضع العرض، قد ينبغي إعادة ضبط الإعدادات الخاصة بضبط الصور المعروضة على الشاشة.
- تحقق من توافق الشاشة مع بطاقة الشاشة وتوقيتات الإشارة الموصى بها.
- في حالة عدم وضوح النص، فينبغي تغيير وضع الفيديو إلى وضع «غير متداخل» مع استخدام معدل تحديث 60 هرتز.
- يمكن تشويه الصورة عند تشغيل الطاقة أو تغيير الإعدادات.

لا يتم إعادة إنتاج الصور بشكل صحيح

- استخدم أدوات التحكم في ضبط الصورة المعروضة على الشاشة لزيادة أو تقليل هذا الضبط التقريبي.
- تأكد من اختيار دقة مدعومة على بطاقة العرض أو النظام المستخدم.
- وفي حالة ساورتك الشوك، يُرجى الرجوع إلى دليل الاستخدام الخاص ببطاقة العرض أو النظام لتغيير مستوى الدقة.

قد تظهر خطوط ضوئية رأسية أو أفقية وفقاً لنمط كل صورة. وهذا لا يعني وجود عيب في المنتج أو خلل به.

عدم عرض الدقة المحددة بشكل مناسب

- تأكد من معلومات OSD (المعلومات المعروضة على الشاشة) للتحقق من تحديد الدقة المناسبة.
- إذا كانت الدقة التي قمت بتعيينها أكثر من النطاق أو أقل منه، ستظهر نافذة «OUT of RANGE» (خارج النطاق) وستحذرك. يُرجى تعيين دقة مدعومة في جهاز الكمبيوتر المتصل.

يعد تباين الفيديو إما مرتفع جداً أو منخفض جداً

- تحقق من تحديد الخيار الصحيح لـ VIDEO RANGE (نطاق الفيديو) من أجل إشارة الدخل.
- زيادة مستوى اللون الأسود وتفتيح اللون الأبيض - تغيير VIDEO RANGE (نطاق الفيديو) إلى المستوى RAW (الأولي). يمكن زيادة مستوى اللون الأسود وتفتيح اللون الأبيض VIDEO RANGE (نطاق شاشة الفيديو) المضبوط على LIMITED (محدود) بينما مستويات ألوان إشارة الفيديو المصدر هي RGB كامل (200-0) مما قد يتسبب في فقدان التفاصيل في المناطق التي بها ظلال وبالتالي تظهر الصورة متباينة للغاية.
- الأسود رمادي غامق والأبيض باهت - تغيير VIDEO RANGE (نطاق الفيديو) إلى LIMITED (محدود). يمكن ظهور لون أسود وأبيض باهت عندما يتم ضبط VIDEO RANGE (نطاق الفيديو) على FULL (كامل) حينما تكون مستويات مصدر لون إشارة الفيديو RGB محدود (16-235)، الذي يمنع ظهور السطوح الكامل وعرض صورة ينقصها التباين بفاعلية.

مشكلات الأجهزة

عدم استجابة الزر

- افصل كبل الطاقة الخاص بالشاشة من مأخذ التيار المتردد لإيقاف تشغيل الشاشة وإعادة ضبطها.
- تحقق من مفتاح الطاقة الرئيسي الموجود على الشاشة.

لا يوجد صوت من السماعات الخارجية المتصلة بالشاشة

- تأكد من توصيل كبل السماعة بشكل مناسب.
- تأكد مما إذا كان قد تم تنشيط وضع [MUTE] (كتم الصوت). واستخدم وحدة التحكم عن بعد لتمكين وظيفة كتم الصوت أو تعطيلها.
- تأكد من عدم ضبط [VOLUME] (مستوى الصوت) على الحد الأدنى.
- تحقق لمعرفة ما إذا كان جهاز الكمبيوتر يدعم الإشارة الصوتية عبر DisplayPort (منفذ العرض).
- وفي حالة الشك، اتصل بالمورد.
- إذا لم يتم توصيل جهاز صوت HDMI-CEC، الرجاء ضبط [AUDIO RECEIVER] (مستقبل الصوت) إلى وضع [DISABLE] (تعطيل).

وحدة التحكم عن بعد غير متاحة

- قد تكون البطاريات جافة. يرجى تغيير البطاريات، ثم التحقق من إمكانية وحدة التحكم عن بعد على العمل.
- تأكد من تركيب البطاريات بشكل صحيح.
- تأكد من توجيه وحدة التحكم عن بعد إلى مستشعر الوحدة الموجود بالشاشة.
- تحقق من حالة [LOCK SETTINGS] (إعدادات الإيقاف).
- قد لا يعمل نظام التحكم عن بعد عند تعرض مستشعر الوحدة الموجود بالشاشة لأشعة الشمس المباشرة أو لإضاءة قوية، أو عند وجود حائل في المسار بين المستشعر ووحدة التحكم عن بعد.

عدم عمل وظيفتي SCHEDULE/OFF TIMER (جدولة/موقت الإيقاف) على نحو سليم

- يتم تعطيل وظيفة [SCHEDULE] (جدولة) عند ضبط [OFF TIMER] (موقت الإيقاف).
- عند تنشيط وظيفة [OFF TIMER] (موقت الإيقاف) وفصل الطاقة عن الشاشة نتيجة للانقطاع المفاجئ لمصدر الإمداد بالطاقة، تتم إعادة تعيين وظيفة [OFF TIMER] (موقت الإيقاف).

صورة بلون الثلج، ضعف الصوت في وضع TV (تلفزيون)

- تحقق من الهوائي/توصيل الكبل. واستخدم كبلًا جديدًا متى لزم الأمر.

لوحة وصل USB لا تعمل

- تحقق من أن كبل USB موصل على نحو سليم. راجع دليل المستخدم الخاص بجهاز USB.
- تحقق من اتصال منفذ USB العلوي الموجود في الشاشة بمنفذ USB السفلي الموجود في جهاز الكمبيوتر. الرجاء التأكد من أن جهاز الكمبيوتر في وضع [ON] (تشغيل) أو [USB POWER] (طاقة منفذ USB) على وضع [ON] (تشغيل).

التداخل في وضع TV (تلفزيون)

- تحقق من حالة عزل جميع المكونات، وتحرك بعيدًا عن الشاشة متى لزم الأمر.

التحكم عبر USB أو RS-232C أو شبكة الاتصال المحلية (LAN) غير متوفر

- تأكد من فحص RS-232C (النوع المعكوس) أو كبل LAN. حيث يطلب للتوصيل استخدام كبل LAN من الفئة ٥ أو أعلى.
- تحقق من توصيل كبل USB بمنفذ USB.
- تحقق من ضبط [EXTERNA CONTROL] (التحكم الخارجي). إلى وضع [ENABLE] (تمكين) و[PC SOURCE] (مصدر الكمبيوتر) إلى [EXTERNAL PC] (كمبيوتر خارجي).

الشاشة تتحول إلى وضع الاستعداد تلقائيًا

- يرجى التحقق من إعداد [OFF TIMER] (موقت الإيقاف).
- اضبط وظيفة [CEC] إلى وضع [OFF] (إيقاف). قد تنتقل الشاشة إلى وضع الاستعداد عندما ينتقل جهاز دعم CEC الموصل إلى وضع الاستعداد.
- يرجى التحقق من [POWER] (الطاقة) في [SCHEDULE INFORMATION] (مؤشر الجدول).

أنماط مؤشر الطاقة

عدم إضاءة مؤشر بيان الحالة الموجود على الشاشة (يتعذر رؤية اللون الأزرق أو الأحمر) (انظر صفحة ٣٣)

- تأكد من اتصال كبل الطاقة بصورة صحيحة بالشاشة والحائط، وتأكد أن زر طاقة الشاشة الرئيسي قيد التشغيل.
- تأكد من أن جهاز الكمبيوتر ليس على وضع توفير الطاقة (المس لوحة المفاتيح أو حرك الماوس).
- تحقق من ضبط [POWER INDICATOR] (مؤشر الطاقة) على وضع [ON] (تشغيل) من إعدادات [CONTROL] (التحكم) من قائمة OSD.

ظهور ألوان مؤشر بيان الحالة وامضة أو متوهجة باستثناء اللون الأزرق

- في حالة حدوث أي عطل، يرجى الاتصال بالمورد.
- في حالة إيقاف تشغيل الشاشة نتيجة ارتفاع الحرارة الداخلية لدرجة أعلى من حرارة التشغيل العادي، سيومض مؤشر بيان الحالة باللون الأخضر أو الأصفر أو الأحمر ست مرات. يرجى ترك الشاشة لتتخفف الحرارة لبضعة دقائق ثم أعد تشغيلها مرة أخرى.
- قد تكون الشاشة في وضع الاستعداد.
- اضغط على زر الطاقة بوحدة التحكم عن بعد، أو زر الطاقة  الموجود على الشاشة.

يشمل هذا الفصل:

- ↔ «قائمة إشارة متوافقة» في صفحة ٧٧
- ↔ «P435» في صفحة ٧٨
- ↔ «P495» في صفحة ٧٩
- ↔ «P555» في صفحة ٨٠
- ↔ «MA431» في صفحة ٨١
- ↔ «MA491» في صفحة ٨٢
- ↔ «MA551» في صفحة ٨٣

قائمة إشارة متوافقة

التعليقات	DisplayPort (منفذ العرض)	HDMI		تردد المسح		الدقة	اسم إشارة الدخل
		MODE2 (الوضع ٢)	MODE1 (الوضع ١)	التردد الرأسي	التردد الأفقي		
	نعم	نعم	نعم	٦٠ هرتز	٣١,٥ كيلو هرتز	٤٨٠ x ٦٤٠	VGA
	نعم	نعم	نعم	٦٠ هرتز	٣٧,٩ كيلو هرتز	٦٠٠ x ٨٠٠	SVGA
	نعم	نعم	نعم	٦٠ هرتز	٤٨,٤ كيلو هرتز	٧٦٨ x ١٠٢٤	XGA
	نعم	نعم	نعم	٦٠ هرتز	٤٥,٠ كيلو هرتز	٧٢٠ x ١٢٨٠	HD
	نعم	نعم	نعم	٦٠ هرتز	٤٩,٧ كيلو هرتز	٨٠٠ x ١٢٨٠	WXGA
	نعم	نعم	نعم	٦٠ هرتز	٦٤ كيلو هرتز	١٠٢٤ x ١٢٨٠	SXGA
	نعم	لا	نعم	٦٠ هرتز	٤٧,٧ كيلو هرتز	٧٦٨ x ١٣٦٠	WXGA
	نعم	نعم	نعم	٦٠ هرتز	٤٧,٧ كيلو هرتز	٧٦٨ x ١٣٦٦	
	نعم	نعم	نعم	٦٠ هرتز	٦٥,٣ كيلو هرتز	١٠٥٠ x ١٤٠٠	+SXGA
	نعم	نعم	نعم	٦٠ هرتز	٥٥,٩ كيلو هرتز	٩٠٠ x ١٤٤٠	+WXGA
	نعم	نعم	نعم	٦٠ هرتز	٧٥,٠ كيلو هرتز	١٢٠٠ x ١٦٠٠	UXGA
	نعم	نعم	نعم	٦٠ هرتز	٦٥,٣ كيلو هرتز	١٠٥٠ x ١٦٨٠	+WSXGA
	نعم	نعم	نعم	٦٠ هرتز	٦٧,٥ كيلو هرتز	١٠٨٠ x ١٩٢٠	دقة عالية كاملة
	نعم	نعم	نعم	٦٠ هرتز	٧٤,٦ كيلو هرتز	١٢٠٠ x ١٩٢٠	WUXGA
	نعم	نعم	نعم	٦٠ هرتز	١٣٣,٣ كيلو هرتز	٢١٦٠ x ١٩٢٠	٢/٤K
	لا	نعم	نعم	٢٤ هرتز	٥٤,٠ كيلو هرتز	٢١٦٠ x ٣٨٤٠	
	نعم*	لا	لا	٢٤ هرتز	٥٢,٤ كيلو هرتز	٢١٦٠ x ٣٨٤٠	
	لا	نعم	نعم	٢٥ هرتز	٥٦,٣ كيلو هرتز	٢١٦٠ x ٣٨٤٠	
	نعم	لا	لا	٣٠ هرتز	٦٥,٧ كيلو هرتز	٢١٦٠ x ٣٨٤٠	
	لا	نعم	نعم	٣٠ هرتز	٦٧,٥ كيلو هرتز	٢١٦٠ x ٣٨٤٠	
	لا	نعم	لا	٥٠ هرتز	١١٢,٥ كيلو هرتز	٢١٦٠ x ٣٨٤٠	
توقيت الإشارة الموصى به	نعم*	لا	لا	٦٠ هرتز	١٣٣,٣ كيلو هرتز	٢١٦٠ x ٣٨٤٠	
توقيت الإشارة الموصى به	لا	نعم	لا	٦٠ هرتز	١٣٥,٠ كيلو هرتز	٢١٦٠ x ٣٨٤٠	
الصورة المضغوطة	نعم*	لا	لا	٢٤ هرتز	٥٢,٤ كيلو هرتز	٢١٦٠ x ٤٠٩٦	
الصورة المضغوطة	لا	نعم	نعم	٢٤ هرتز	٥٤,٠ كيلو هرتز	٢١٦٠ x ٤٠٩٦	
الصورة المضغوطة	لا	نعم	لا	٢٥ هرتز	٥٦,٣ كيلو هرتز	٢١٦٠ x ٤٠٩٦	
الصورة المضغوطة	نعم	لا	لا	٣٠ هرتز	٦٥,٧ كيلو هرتز	٢١٦٠ x ٤٠٩٦	
الصورة المضغوطة	لا	نعم	لا	٣٠ هرتز	٦٧,٥ كيلو هرتز	٢١٦٠ x ٤٠٩٦	
الصورة المضغوطة	لا	نعم	لا	٥٠ هرتز	١١٢,٥ كيلو هرتز	٢١٦٠ x ٤٠٩٦	
الصورة المضغوطة	نعم*	لا	لا	٦٠ هرتز	١٣٣,٣ كيلو هرتز	٢١٦٠ x ٤٠٩٦	
الصورة المضغوطة	لا	نعم	لا	٦٠ هرتز	١٣٥,٠ كيلو هرتز	٢١٦٠ x ٤٠٩٦	
الصورة المضغوطة	نعم*٢	لا	لا	٣٠ هرتز	١٣١,٤ كيلو هرتز	٢١٦٠ x ٤٣٢٠	
الصورة المضغوطة	نعم*٣	لا	لا	٣٠ هرتز	١٣٢,٠ كيلو هرتز	٢١٦٠ x ٤٣٢٠	
الصورة المضغوطة	نعم*٣	لا	لا	٦٠ هرتز	٢٦٤,٠ كيلو هرتز	٢١٦٠ x ٤٣٢٠	
	نعم	نعم	نعم	٢٤ هرتز	٢٧,٠ كيلو هرتز	١٠٨٠ x ١٩٢٠	(١٠٨٠p) HDTV
	نعم	نعم	نعم	٢٥ هرتز	٢٨,١ كيلو هرتز	١٠٨٠ x ١٩٢٠	
	نعم	نعم	نعم	٣٠ هرتز	٣٣,٨ كيلو هرتز	١٠٨٠ x ١٩٢٠	
	نعم	نعم	نعم	٥٠ هرتز	٥٦,٣ كيلو هرتز	١٠٨٠ x ١٩٢٠	
	نعم	نعم	نعم	٦٠ هرتز	٦٧,٥ كيلو هرتز	١٠٨٠ x ١٩٢٠	(١٠٨٠i) HDTV
	لا	نعم	نعم	٥٠ هرتز	٢٨,١ كيلو هرتز	١٠٨٠ x ١٩٢٠ (متشابه)	
	لا	نعم	نعم	٦٠ هرتز	٣٣,٨ كيلو هرتز	١٠٨٠ x ١٩٢٠ (متشابه)	
	نعم	نعم	نعم	٥٠ هرتز	٣٧,٥ كيلو هرتز	٧٢٠ x ١٢٨٠	(٧٢٠p) HDTV
	نعم	نعم	نعم	٦٠ هرتز	٤٥,٠ كيلو هرتز	٧٢٠ x ١٢٨٠	(٥٧٦p) SDTV
	نعم	نعم	نعم	٥٠ هرتز	٣١,٣ كيلو هرتز	٥٧٦ x ٧٢٠	(٤٨٠p) SDTV
	نعم	نعم	نعم	٦٠ هرتز	٣١,٥ كيلو هرتز	٤٨٠ x ٧٢٠	(٥٧٦i) SDTV
	لا	نعم	نعم	٥٠ هرتز	١٥,٦ كيلو هرتز	٥٧٦ x ٧٢٠ (متشابه)	(٤٨٠i) SDTV
	لا	نعم	نعم	٦٠ هرتز	١٥,٧ كيلو هرتز	٤٨٠ x ٧٢٠ (متشابه)	

*: تم تعيين إصدار DP ١,٢ أو ١,٤ فقط.
 ١*: منفذ DisplayPort1 فقط.
 ٢*: تم تعيين إصدار DP ١,٤ فقط.
 ٣*: تم تعيين إصدار DP ١,١ فقط.
 ٤*: تم تعيين (تعطيل) DSC = ENABLE فقط.
 ٥*: تم تعيين (تمكين) DSC = ENABLE فقط.

- ملاحظة:**
- اعتمادًا على دقة إشارة الإدخال، قد تبدو الأحرف غير واضحة أو قد تكون الأشكال مشوهة.
 - قد لا تظهر الصورة بشكل صحيح، وهذا يعتمد على بطاقة الفيديو أو برنامج التشغيل المستخدم.

مواصفات المنتج			
وحدة LCD	٤٣ بوصة / ١٠٨٠ سم قطر ٠٠,٢٤٥ مم ٢١٦٠ × ٣٨٤٠ أكثر من ١٠٧٣ مليون لون (اعتمادا على بطاقة الشاشة المستخدمة) ٧٠٠ شمعة/م (حد أقصى) عند ٢٥ درجة مئوية ١٠٠٠:١ ٥٨٩ (معتاد) عند نسبة تباين < ١٠		
التردد	١٥ - ١٣٦ كيلو هرتز (HDMI) / ٢٢ - ١٣٤ كيلو هرتز (منفذ DisplayPort1) / ٢٣ - ٧٦ كيلو هرتز (منفذ DisplayPort2) أفقي: رأسي:		
ساعة البكسل	٢٥ - ٦٠٠ ميغا هرتز (HDMI) ٢٥ - ٢٣٨٠ ميغا هرتز (منفذ DisplayPort1) ٢٥ - ٥٧٠ ميغا هرتز (منفذ DisplayPort2)		
التدرج اللوني	٨٦٪ (DCI-P3)		
مقاس العرض	٥٢٩,٤٢ × ٩٤١,١٨ مم		
إشارة الدخل/الخروج			
DisplayPort (منفذ العرض)	موصل DisplayPort	رقمي RGB	DisplayPort (منفذ العرض) HDCP ١.٣ (٢,٢/١,٣)
HDMI	موصل HDMI	رقمي YUV رقمي RGB	HDMI (يصل إلى ٤٠٩٦ × ٢١٦٠ (٦٠ هرتز) HDCP ١.٤ (٢,٢/١,٤))
وحدة الصوت الطرفية			
دخول الصوت	موصل DisplayPort	صوت رقمي	٣٢ PCM, ٤٤,١, ٤٨ كيلو هرتز (٢٤/٢٠/١٦ بت)
خروج الصوت	مقيس استريو صغير	صوت تناظري	سماعات استريو يسرى/يمنى ٠٠٥ Vrms
	موصل HDMI (*ARC)	صوت رقمي	٣٢ PCM, ٤٤,١, ٤٨ كيلو هرتز (٢٤/٢٠/١٦ بت)
خروج السماعة	مقيس السماعة الخارجية ١٥ وات + وات ١٥ (٨ أوم)		
التحكم	مدخل RS-232C: منفذ D-sub ذو ٩ سنون شبكة الاتصال المحلية: ١٠ ٤٥-RJ /BASE-T ١٠٠/BASE-TX ٢ مدخل وحدة التحكم عن بعد: منفذ استريو صغير ٣,٥ مم Ø		
USB	USB-A	منفذ USB ٢,٠ سطحي	
	USB-B	منفذ USB ٢,٠ علوي	
	SERVICE (الخدمة)	منفذ الإمداد بالطاقة ٥ فولت/٢ أمبير (حد أقصى) منفذ تحديث البرامج الثابتة	
الإمداد بالطاقة	٢,٩ - ١,٢ أمبير عند تيار متردد بشدة ١٠٠ - ٢٤٠ فولت, ٦٠/٥٠ هرتز		
استهلاك الطاقة	التشغيل العادي: ٩٠ وات تقريباً		
بيئة التشغيل	درجة الحرارة*: ٠ - ٤٠ درجة مئوية / ٣٢ - ١٠٤ درجة فهرنهايت الرطوبة: ٢٠ - ٨٠٪ (دون تكثيف) معدل الارتفاع: ٣٠٠٠ م (قد يقل السطوع مع الارتفاع)		
بيئة التخزين	درجة الحرارة: ٢٠ - ٦٠ درجة مئوية / -٤٠ - ٤٠ درجة فهرنهايت الرطوبة: ١٠ - ٩٠٪ (دون تكثيف) / ٩٠٪ - ٣,٥٪ (درجة الحرارة) × ٤٠ درجة مئوية لما زاد عن ٤٠ درجة مئوية		
الأبعاد*	٩٦٨,٢ (وات) × ٥٦١ (هرتز) × ٧٧,٢ (عمق) / ٣٨,١١ (وات) × ٢٢,٠٨ (هرتز) × ٣,٠٤ (عمق) بوصة (مع مقبض) ٩٦٨,٢ (وات) × ٥٦١ (هرتز) × ٦٧,١ (عمق) / ٣٨,١١ (وات) × ٢٢,٠٨ (هرتز) × ٢,٦٤ (عمق) بوصة (بدون مقبض)		
الوزن	١٨,٥ كجم (٤٠,٨ رطل)		
واجهة تثبيت متوافقة مع معايير VESA	٣٠٠ × ٣٠٠ مم (٤.0M٦) فتحات		
خيار إمداد لوحة الخيارات بالطاقة	١٢ فولت/٥,٥ أمبير		
الإمداد بالطاقة لوحدة الحساب Raspberry Pi	١٢ فولت/١,٦٧ أمبير		

ملاحظة: المواصفات الفنية عرضة للتغيير دون سابق إخطار.

*: الصورة المضغوطة.

*: HDMI IN1 فقط.

*: عندما تقوم باستخدام ملحقات لوحة الخيارات، يرجى الاتصال بالموزع للحصول على معلومات تفصيلية.

*: الأبعاد الموضحة هي للشاشة فقط، ولا تشمل الأجزاء المتحركة البارزة.

مواصفات المنتج

وحدة LCD		١٢٣,٢/٤٩ سم قطر ٠,٢٨٠ مم ٢١٦٠ × ٣٨٤٠ أكثر من ١٠,٧٣ مليون لون (اعتمادا على بطاقة الشاشة المستخدمة) ٧٠٠ شمعة/م ² (حد أقصى) عند ٢٥ درجة مئوية ١١٠٠:١ ٥٨٩ (معتاد) عند نسبة تباين ١٠<	
التردد		أفقي: ١٣٦ - ١٥ كيلو هرتز (HDMI) / ٢٢ - ١٣٤ كيلو هرتز (منفذ DisplayPort1) / ٢٣ - ٧٦ كيلو هرتز (منفذ DisplayPort2) رأسي: ٢٣ - ٧٦ هرتز	
ساعة البكسل		٢٥ - ٦٠٠ ميغا هرتز (HDMI) ٢٥ - ٢٣٨٠ ميغا هرتز (منفذ DisplayPort1) ٢٥ - ٥٧٠ ميغا هرتز (منفذ DisplayPort2)	
التدرج اللوني		٨٦٪ (DCI-P3)	
مقاس العرض		١٠٧٣,٨٠ × ٦٠٤,٠٠ مم	
إشارة الدخل/الخروج			
DisplayPort (منفذ العرض)	موصل DisplayPort	رقمي RGB	DisplayPort (منفذ العرض) HDCP ١.٣ (٢٠ هرتز) * (٢,٢/١,٣)
HDMI	موصل HDMI	رقمي YUV رقمي RGB	HDMI (يصل إلى ٤٠٩٦ × ٢١٦٠ × ٦٠ هرتز) * (٢,٢/١,٤ HDCP)
وحدة الصوت الطرفية			
دخول الصوت	موصل DisplayPort	صوت رقمي	٣٢ PCM, ٤٤,١, ٤٨ كيلو هرتز (٢٤/٢٠/١٦ بت)
خروج الصوت	موصل HDMI	صوت رقمي	٣٢ PCM, ٤٤,١, ٤٨ كيلو هرتز (٢٤/٢٠/١٦ بت)
	مقيس استريو صغير	صوت تناظري	سماعات استريو يسرى/يمنى ٠٠٥ Vrms
	موصل HDMI (*ARC)	صوت رقمي	٣٢ PCM, ٤٤,١, ٤٨ كيلو هرتز (٢٤/٢٠/١٦ بت)
خروج السماعة			
مقيس السماعة الخارجية ١٥ وات + وات (٨ أوم)			
التحكم			
مدخل RS-232C: منفذ D-sub ذو ٩ سنون شبكة الاتصال المحلية: ١٠٤٥-BASE-T / ١٠٠-BASE-TX مدخل وحدة التحكم عن بعد: منفذ استريو صغير ٣,٥ مم Ø			
USB		USB-A	منفذ USB ٢,٠ سطحي
		USB-B	منفذ USB ٢,٠ علوي
		SERVICE (الخدمة)	منفذ الإمداد بالطاقة ٥ فولت/٢ أمبير (حد أقصى) منفذ تحديث البرامج الثابتة
الإمداد بالطاقة			
٣٠٢ - ١,٣ أمبير عند تيار متردد بشدة ١٠٠ - ٢٤٠ فولت, ٦٠/٥٠ هرتز			
استهلاك الطاقة			
التشغيل العادي: ١٠٥ وات تقريباً			
بيئة التشغيل			
درجة الحرارة*: ٠ - ٤٠ درجة مئوية / ٣٢ - ١٠٤ درجة فهرنهايت الرطوبة: ٢٠ - ٨٠٪ (دون تكثيف) معدل الارتفاع: ٣٠٠٠ - ٠ م (قد يقل السطوح مع الارتفاع)			
بيئة التخزين			
درجة الحرارة: ٢٠ - ٦٠ درجة مئوية / -٤٠ - ٤٠ درجة فهرنهايت الرطوبة: ١٠ - ٩٠٪ (دون تكثيف) / ٩٠٪ - ٣,٥٪ (درجة الحرارة - ٤٠ درجة مئوية) لما زاد عن ٤٠ درجة مئوية			
الأبعاد*			
١١٠٣,٤ (وات) × ٦٣٦,٢ (هرتز) × ٧١,٩ (عمق) / ٤٣,٤٤ (م/م) × ٢٥,٠٤ (وات) × ٢,٨٣ (عمق) بوصة (مع مقبض) ١١٠٣,٤ (وات) × ٦٣٦,٢ (هرتز) × ٦١,١ (عمق) / ٤٣,٤٤ (م/م) × ٢٥,٠٤ (وات) × ٢,٤١ (عمق) بوصة (بدون مقبض)			
الوزن			
٢٢,٩ كجم (٥٠,٥ رطل)			
واجهة تثبيت متوافقة مع معايير VESA			
٣٠٠ × ٣٠٠ مم (٤.0M٦) فتحات			
خيار إمداد لوحة الخيارات بالطاقة			
١٢ فولت/٥,٥ أمبير			
الإمداد بالطاقة لوحدة الحساب Raspberry Pi			
١٢ فولت/١,٦٧ أمبير			

ملاحظة: المواصفات الفنية عرضة للتغيير دون سابق إخطار.

*: الصورة الموضوعة.

*: HDMI IN1 فقط.

*: عندما تقوم باستخدام ملحقات لوحة الخيارات، يرجى الاتصال بالموزع للحصول على معلومات تفصيلية.

*: الأبعاد الموضحة هي للشاشة فقط، ولا تشمل الأجزاء المتحركة البارزة.

مواصفات المنتج

وحدة LCD		138,8/55 سم قطر 0,315 مم 2160 x 3840 أكثر من 10.73 مليون لون (اعتمادا على بطاقة الشاشة المستخدمة) 700 شمعة/م ² (حد أقصى) عند 25 درجة مئوية 1100:1 0.89 (معتاد) عند نسبة تباين 10 <	
التردد		أفقي: 15 - 136 كيلو هرتز (HDMI) / 22 - 134 كيلو هرتز (منفذ DisplayPort1) / 23 - 76 كيلو هرتز (منفذ DisplayPort2) رأسي: 23 - 76 هرتز	
ساعة البكسل		25 - 600 ميغا هرتز (HDMI) 25 - 2380 ميغا هرتز (منفذ DisplayPort1) 25 - 570 ميغا هرتز (منفذ DisplayPort2)	
التدرج اللوني		86٪ (DCI-P3)	
مقاس العرض		680,40 x 1209,60 مم	
إشارة الدخل/الخروج			
DisplayPort (منفذ العرض)	موصل DisplayPort	رقمي RGB	DisplayPort (منفذ العرض) HDCP 1.3 (2,2/1,3)
HDMI	موصل HDMI	رقمي YUV رقمي RGB	HDMI (يصل إلى 4.096 x 2160 (60 هرتز) HDCP 1.4 (2,2/1,4))
وحدة الصوت الطرفية			
دخول الصوت	موصل DisplayPort	صوت رقمي	PCM 24/20/16 كيلو هرتز (بت)
خروج الصوت	موصل HDMI	صوت رقمي	PCM 24/20/16 كيلو هرتز (بت)
خروج الصوت	مقيس استريو صغير	صوت تناظري	سماعات استريو يسرى/يمنى 0.5 Vrms
خروج السماعة	موصل HDMI (*ARC)	صوت رقمي	PCM 24/20/16 كيلو هرتز (بت)
التحكم			
مدخل RS-232C		منفذ D-sub ذو 9 سنون	
شبكة الاتصال المحلية:		BASE-T 10 45-RJ / BASE-TX 100	
مدخل وحدة التحكم عن بعد:		منفذ استريو صغير 3.5 مم Ø	
USB	USB-A	منفذ USB 2.0 سطحي	
	USB-B	منفذ USB 2.0 علوي	
	SERVICE (الخدمة)	منفذ الإمداد بالطاقة 5 فولت/ 2 أمبير (حد أقصى) منفذ تحديث البرامج الثابتة	
الإمداد بالطاقة			
1.4 - 3.3 أمبير عند تيار متردد بشدة 100 - 240 فولت، 60/50 هرتز			
استهلاك الطاقة			
التشغيل العادي: 110 وات تقريباً			
بيئة التشغيل			
درجة الحرارة*: 0 - 40 درجة مئوية / 32 - 104 درجة فهرنهايت الرطوبة: 20 - 80٪ (دون تكثيف) معدل الارتفاع: 3000 م (قد يقل السطوع مع الارتفاع)			
بيئة التخزين			
درجة الحرارة: 20 - 60 درجة مئوية / -40 - 140 درجة فهرنهايت الرطوبة: 10 - 90٪ (دون تكثيف) / 20 - 90٪ (درجة الحرارة - 40 درجة مئوية) لما زاد عن 40 درجة مئوية			
الأبعاد*			
1239,6 (وات) x 713 (هرتز) x 71,9 (عمق) / 48,80 (وات) x 28,07 (هرتز) x 2,83 (عمق) بوصة (مع مقبض) 1239,6 (وات) x 713 (هرتز) x 61,1 (عمق) / 48,80 (وات) x 28,07 (هرتز) x 2,41 (عمق) بوصة (بدون مقبض)			
الوزن			
27,6 كجم (6,08 رطل)			
واجهة تثبيت متوافقة مع معايير VESA			
300 x 300 مم (4.0M6) فتحات			
خيار إمداد لوحة الخيارات بالطاقة			
12 فولت/ 5,0 أمبير			
الإمداد بالطاقة لوحدة الحساب Raspberry Pi			
12 فولت/ 1,67 أمبير			

ملاحظة: المواصفات الفنية عرضة للتغيير دون سابق إخطار.

*: الصورة المضموطة.

*: HDMI IN1 فقط.

*: عندما تقوم باستخدام ملحقات لوحة الخيارات، يرجى الاتصال بالموزع للحصول على معلومات تفصيلية.

*: الأبعاد الموضحة هي للشاشة فقط، ولا تشمل الأجزاء المتحركة البارزة.

مواصفات المنتج

وحدة LCD		٤٣/١٠٨,٠/ سم قطر ٠,٢٤٥ مم ٢١٦٠ × ٣٨٤٠ أكثر من ١٠,٧٣ مليون لون (اعتمادا على بطاقة الشاشة المستخدمة) ٥٠٠ شمعة/م (حد أقصى) عند ٢٥ درجة مئوية ١٠٠٠:١ ٥٨٩ (معتاد) عند نسبة تباين < ١٠	
التردد		أفقي: رأسي: ١٥ - ١٣٦ كيلو هرتز (HDMI) / ٢٢ - ١٣٤ كيلو هرتز (منفذ DisplayPort1) / ٢٣ - ٧٦ كيلو هرتز (منفذ DisplayPort2)	
ساعة البكسل		٢٥ - ٦٠٠ ميغا هرتز (HDMI) ٢٥ - ٢٣٨٠ ميغا هرتز (منفذ DisplayPort1) ٢٥ - ٥٧٠ ميغا هرتز (منفذ DisplayPort2)	
التدرج اللوني		٨٦٪ (DCI-P3)	
مقاس العرض		٥٢٩,٤٢ × ٩٤١,١٨ مم	
إشارة الدخل/الخروج			
DisplayPort (منفذ العرض)	موصل DisplayPort	رقمي RGB	DisplayPort (منفذ العرض) HDCP ١.٣ (٦٠ هرتز) * (٢,٢/١,٣)
HDMI	موصل HDMI	رقمي YUV رقمي RGB	HDMI (يصل إلى ٤,٠٩٦ × ٢١٦٠ × ٦٠ هرتز) * (HDCP ١.٤ (٢,٢/١,٤))
وحدة الصوت الطرفية			
دخول الصوت	موصل DisplayPort	صوت رقمي	PCM ٣٢, ٤٤,١, ٤٨ كيلو هرتز (٢٤/٢٠/١٦ بت)
خروج الصوت	موصل HDMI	صوت رقمي	PCM ٣٢, ٤٤,١, ٤٨ كيلو هرتز (٢٤/٢٠/١٦ بت)
خروج الصوت	مقيس استريو صغير	صوت تناظري	سماعات استريو يسرى/يمنى ٠,٥ Vrms
خروج السماعة	موصل HDMI (*ARC)	صوت رقمي	PCM ٣٢, ٤٤,١, ٤٨ كيلو هرتز (٢٤/٢٠/١٦ بت)
التحكم			
مدخل RS-232C		منفذ D-sub ذو ٩ سنون	
شبكة الاتصال المحلية:		٢ BASE-TX x ١٠٠ / BASE-T ١٠ ٤٥-RJ	
مدخل وحدة التحكم عن بعد:		منفذ استريو صغير ٣,٥ مم Ø	
USB		USB-A	منفذ USB ٢,٠ سطحي
		USB-B	منفذ USB ٢,٠ علوي
		SERVICE (الخدمة)	منفذ الإمداد بالطاقة ٥ فولت/ ٢ أمبير (حد أقصى) منفذ تحديث البرامج الثابتة
الإمداد بالطاقة		٢,٠٦ - ١,١ أمبير عند تيار متردد بشدة ١٠٠ - ٢٤٠ فولت، ٦٠/٥٠ هرتز	
استهلاك الطاقة		٧٠ وات تقريبا	
بيئة التشغيل		درجة الحرارة*: الرطوبة: معدل الارتفاع: ٠ - ٤٠ درجة مئوية / ٣٢ - ١٠٤ درجة فهرنهايت ٢٠ - ٨٠٪ (دون تكثيف) ٣٠٠٠ - ٠ م (قد يقل السطوح مع الارتفاع)	
بيئة التخزين		درجة الحرارة: الرطوبة: ٢٠ - ٦٠ درجة مئوية / -٤٠ - ٤٠ درجة فهرنهايت ١٠ - ٩٠٪ (دون تكثيف) / ٩٠٪ - ٣,٥٪ (درجة الحرارة - ٤٠ درجة مئوية) لما زاد عن ٤٠ درجة مئوية	
الأبعاد*		٩٦٨,٢ (وات) × ٥٦١ (هرتز) × ٧٧,٢ (عمق) / ٣٨,١١ (وات) × ٢٢,٠٨ (هرتز) × ٣,٠٤ (عمق) بوصة (مع مقبض) ٩٦٨,٢ (وات) × ٥٦١ (هرتز) × ٦٧,١ (عمق) / ٣٨,١١ (وات) × ٢٢,٠٨ (هرتز) × ٢,٦٤ (عمق) بوصة (بدون مقبض)	
الوزن		١٨,٥ كجم (٤٠,٨ رطل)	
واجهة تثبيت متوافقة مع معايير VESA		٣٠٠ × ٣٠٠ مم (٤.0M٦) فتحات	
خيار إمداد لوحة الخيارات بالطاقة		١٢ فولت/٥,٥ أمبير	
الإمداد بالطاقة لوحدة الحساب Raspberry Pi		١٢ فولت/١,٦٧ أمبير	

ملاحظة: المواصفات الفنية عرضة للتغيير دون سابق إخطار.

*: الصورة المضمومة.

*: HDMI IN1 فقط.

*: عندما تقوم باستخدام ملحقات لوحة الخيارات، يرجى الاتصال بالموزع للحصول على معلومات تفصيلية.

*: الأبعاد الموضحة هي للشاشة فقط، ولا تشمل الأجزاء المتحركة البارزة.

مواصفات المنتج

وحدة LCD	123,2/ 49 سم قطر 0,280 مم 2160 x 3840 أكثر من 10.73 مليون لون (اعتمادا على بطاقة الشاشة المستخدمة) 5000 شمعة/م ² (حد أقصى) عند 250 درجة مئوية 1100:1 0.89 (معتاد) عند نسبة تباين 10 <		
التردد	أفقي: 15 - 136 كيلو هرتز (HDMI) / 22 - 134 كيلو هرتز (منفذ DisplayPort1) / 23 - 76 كيلو هرتز (منفذ DisplayPort2) رأسي: 23 - 76 هرتز		
ساعة البكسل	25 - 600 ميغا هرتز (HDMI) 25 - 2380 ميغا هرتز (منفذ DisplayPort1) 25 - 570 ميغا هرتز (منفذ DisplayPort2)		
التدرج اللوني	86٪ (DCI-P3)		
مقاس العرض	1073,80 x 604,00 مم		
إشارة الدخل/الخروج			
DisplayPort (منفذ العرض)	موصل DisplayPort	رقمي RGB	DisplayPort (منفذ العرض) HDCP 1.2 (2,2/1,3)
HDMI	موصل HDMI	رقمي YUV رقمي RGB	HDMI (يصل إلى 4.096 x 2160 (60 هرتز) HDCP 1.4 (2,2/1,4))
وحدة الصوت الطرفية			
دخول الصوت	موصل DisplayPort	صوت رقمي	PCM 24/20/16 كيلو هرتز (بت)
خروج الصوت	مقيس استريو صغير	صوت تناظري	سماعات استريو يسرى/يمنى 0.5 Vrms
	موصل HDMI (*ARC)	صوت رقمي	PCM 24/20/16 كيلو هرتز (بت)
خروج السماعة	مقيس السماعة الخارجية 15 وات + 15 وات (8 أوم)		
التحكم	مدخل RS-232C شبكة الاتصال المحلية: مدخل وحدة التحكم عن بعد: منفذ D-sub ذو 9 سنون 10 BASE-T RJ 45 / 100 BASE-TX x 2 منفذ استريو صغير 3.5 مم Ø		
USB	USB-A	منفذ USB 2.0 سطحي	
	USB-B	منفذ USB 2.0 علوي	
	SERVICE (الخدمة)	منفذ الإمداد بالطاقة 5 فولت/ 2 أمبير (حد أقصى) منفذ تحديث البرامج الثابتة	
الإمداد بالطاقة	28.7 - 1.1 أمبير عند تيار متردد بشدة 100 - 240 فولت، 60/50 هرتز		
استهلاك الطاقة	التشغيل العادي: 85 وات تقريبا		
بيئة التشغيل	درجة الحرارة*: 0 - 40 درجة مئوية / 32 - 104 درجة فهرنهايت الرطوبة: 20 - 80٪ (دون تكثيف) معدل الارتفاع: 3000 م (قد يقل السطوح مع الارتفاع)		
بيئة التخزين	درجة الحرارة: 20 - 60 درجة مئوية / -40 - 104 درجة فهرنهايت الرطوبة: 10 - 90٪ (دون تكثيف) / 20 - 90٪ (درجة الحرارة - 40 درجة مئوية) لما زاد عن 40 درجة مئوية		
الأبعاد*	1103,4 (وات) x 636,2 (هرتز) x 71,9 (عمق) / 43,44 (وات) x 25,04 (هرتز) x 2,83 (عمق) بوصة (مع مقبض) 1103,4 (وات) x 636,2 (هرتز) x 61,1 (عمق) / 43,44 (وات) x 25,04 (هرتز) x 2,41 (عمق) بوصة (بدون مقبض)		
الوزن	22,9 كجم (50,5 رطل)		
واجهة تثبيت متوافقة مع معايير VESA	300 x 300 مم (4-M6) فتحات		
خيار إمداد لوحة الخيارات بالطاقة	12 فولت/ 5,0 أمبير		
الإمداد بالطاقة لوحدة الحساب Raspberry Pi	12 فولت/ 1,67 أمبير		

ملاحظة: المواصفات الفنية عرضة للتغيير دون سابق إخطار.

*: الصورة المضمومة.

*: HDMI IN1 فقط.

*: عندما تقوم باستخدام ملحقات لوحة الخيارات، يرجى الاتصال بالموزع للحصول على معلومات تفصيلية.

*: الأبعاد الموضحة هي للشاشة فقط، ولا تشمل الأجزاء المتحركة البارزة.

مواصفات المنتج

وحدة LCD		١٣٨,٨/ ٥٥ سم قطر ٠,٣١٥ مم ٢١٦٠ × ٣٨٤٠ أكثر من ١٠,٧٣ مليون لون (اعتمادا على بطاقة الشاشة المستخدمة) ٥٠٠ شمعة/م ² (حد أقصى) عند ٢٥ درجة مئوية ١١٠٠:١ ٥٨٩ (معتاد) عند نسبة تباين < ١٠	
التردد		أفقي: ١٥ - ١٣٦ كيلو هرتز (HDMI) / ٢٢ - ١٣٤ كيلو هرتز (منفذ DisplayPort1) / ٢٣ - ٧٦ كيلو هرتز (منفذ DisplayPort2) رأسي: ٢٣ - ٧٦ هرتز	
ساعة البكسل		٢٥ - ٦٠٠ ميغا هرتز (HDMI) ٢٥ - ٢٣٨٠ ميغا هرتز (منفذ DisplayPort1) ٢٥ - ٥٧٠ ميغا هرتز (منفذ DisplayPort2)	
التدرج اللوني		٨٦٪ (DCI-P3)	
مقاس العرض		٦٨٠,٤٠ × ١٢٠٩,٦٠ مم	
إشارة الدخل/الخروج			
DisplayPort (منفذ العرض)	موصل DisplayPort	رقمي RGB	DisplayPort (منفذ العرض) HDCP ٢,٢/١,٣ (٦٠ هرتز)*
HDMI	موصل HDMI	رقمي YUV رقمي RGB	HDMI (يصل إلى ٤,٠٩٦ × ٢١٦٠ × ٢٠ هرتز) HDCP ٢,٢/١,٤ (٦٠ هرتز)*
وحدة الصوت الطرفية			
دخول الصوت	موصل DisplayPort	صوت رقمي	٣٢ PCM, ٤٤,١, ٤٨ كيلو هرتز (٢٤/٢٠/١٦ بت)
خروج الصوت	موصل HDMI	صوت رقمي	٣٢ PCM, ٤٤,١, ٤٨ كيلو هرتز (٢٤/٢٠/١٦ بت)
خروج الصوت	مقيس استريو صغير	صوت تناظري	سماعات استريو يسرى/يمنى ٠,٥ Vrms
خروج السماعة	موصل HDMI (*ARC)	صوت رقمي	٣٢ PCM, ٤٤,١, ٤٨ كيلو هرتز (٢٤/٢٠/١٦ بت) مقيس السماعة الخارجية ١٥ وات + وات (٨ أوم)
التحكم			
مدخل RS-232C		منفذ D-sub ذو ٩ سنون	
شبكة الاتصال المحلية:		٢ BASE-TX x ١٠٠/BASE-T ١٠ ٤٥-RJ	
مدخل وحدة التحكم عن بعد:		منفذ استريو صغير ٣,٥ مم Ø	
USB		USB-A	منفذ USB ٢,٠ سطحي
		USB-B	منفذ USB ٢,٠ علوي
		SERVICE (الخدمة)	منفذ الإمداد بالطاقة ٥ فولت/٢ أمبير (حد أقصى) منفذ تحديث البرامج الثابتة
الإمداد بالطاقة		٢,٨ - ١,٢ أمبير عند تيار متردد بشدة ١٠٠ - ٢٤٠ فولت, ٦٠/٥٠ هرتز	
استهلاك الطاقة		التشغيل العادي: ٩٠ وات تقريبا	
بيئة التشغيل		درجة الحرارة*: ٠ - ٤٠ درجة مئوية / ٣٢ - ١٠٤ درجة فهرنهايت الرطوبة: ٢٠ - ٨٠٪ (دون تكثيف) معدل الارتفاع: ٣٠٠٠ م (قد يقل السطوح مع الارتفاع)	
بيئة التخزين		درجة الحرارة: ٢٠ - ٦٠ درجة مئوية / -٤ - ٤٠ درجة فهرنهايت الرطوبة: ١٠ - ٩٠٪ (دون تكثيف) / ٩٠٪ - ٣,٥٪ (درجة الحرارة - ٤٠ درجة مئوية) لما زاد عن ٤٠ درجة مئوية	
الأبعاد*		١٢٣٩,٦ (وات) × ٧١٣ (هرتز) × ٧١,٩ (عمق) / ٤٨,٨٠ (وات) × ٢٨,٠٧ (هرتز) × ٢,٨٣ (عمق) بوصة (مع مقبض) ١٢٣٩,٦ (وات) × ٧١٣ (هرتز) × ٦١,١ (عمق) / ٤٨,٨٠ (وات) × ٢٨,٠٧ (هرتز) × ٢,٤١ (عمق) بوصة (بدون مقبض)	
الوزن		٢٧,٦ كجم (٦٠,٨ رطل)	
واجهة تثبيت متوافقة مع معايير VESA		٣٠٠ × ٣٠٠ مم (٤.0M٦) فتحات	
خيار إمداد لوحة الخيارات بالطاقة		١٢ فولت/٥,٥ أمبير	
الإمداد بالطاقة لوحدة الحساب Raspberry Pi		١٢ فولت/١,٦٧ أمبير	

ملاحظة: المواصفات الفنية عرضة للتغيير دون سابق إخطار.

*: الصورة المضمومة.

*: HDMI IN1 فقط.

*: عندما تقوم باستخدام ملحقات لوحة الخيارات، يرجى الاتصال بالموزع للحصول على معلومات تفصيلية.

*: الأبعاد الموضحة هي للشاشة فقط، ولا تشمل الأجزاء المتحركة البارزة.

تراخيص العلامة التجارية والبرنامج

ملحق أ

العلامات التجارية

Microsoft® و Windows® هما إما علامات تجارية مسجلة أو علامات تجارية تابعة لشركة Microsoft Corporation القائمة في الولايات المتحدة و/أو دول أخرى.

NEC هي علامة تجارية مسجلة لشركة NEC Corporation.



تعتبر كل من DisplayPort™ و DisplayPort™ علامتان تجاريتان مسجلتان لدى شركة Video Electronics Standards Association (VESA®) في الولايات المتحدة وغيرها من البلاد.

كما يعد كل من شركة Adobe وشعارها علامات تجارية مسجلة أو علامات تجارية تابعة لشركة Adobe Systems Incorporated القائمة في الولايات المتحدة و/أو دول أخرى.

MultiSync هي علامة تجارية مسجلة لشركة NEC Display Solutions, Ltd. في اليابان والبلاد الأخرى.



تُعد المصطلحات HDMI و High-Definition Multimedia Interface وشعار HDMI علامات تجارية أو علامات تجارية مسجلة لصاحبها HDMI Licensing Administrator في الولايات المتحدة الأمريكية والبلدان الأخرى.

إن علامة PJLink التجارية وشعارها علامة تجارية متقدمة للتسجيل أو مسجلة بالفعل في اليابان والولايات المتحدة الأمريكية وبلدان ومناطق أخرى.

تُعد Blu-ray علامة تجارية لدى مؤسسة Blu-ray Disc Association.

CRESTRON و CRESTRON ROOMVIEW هما علامات تجارية مسجلة لشركة Crestron Electronics وتوجد في الولايات المتحدة وغيرها من الدول.

TILE COMP و TILE MATRIX و MDSVSENSOR و MultiProfiler هي علامات تجارية مسجلة لشركة NEC Display Solutions, Ltd. في اليابان والبلاد الأخرى.

Intel وشعار Intel هما علامتان تجاريتان لشركة Intel Corporation والشركات التابعة لها.

جميع العلامات وأسماء المنتجات الأخرى علامات تجارية أو علامات تجارية مسجلة لمالكها.

تردّ مواصفات المنتجات الإضافية للملحقات وتطبيقات البرامج الاختيارية الواردة في دليل المنتج الحالي أدناه.

مواقع ويب شركة NEC Display Solutions الإقليمية

في جميع أنحاء العالم: <https://www.nec-display.com/global/>

آسيا والمحيط الهادئ: <https://www.nec-display.com/ap/contact/>

أمريكا الشمالية: <https://www.necdisplay.com>

أوروبا، روسيا، الشرق الأوسط وأفريقيا: <https://www.nec-display-solutions.com>

اليابان: <https://www.nec-display.com/jp/>

وثائق إضافية

مستند PDF خاص بـ «شاشة NEC LCD - التحكم الخارجي»

يعرّف هذا المستند بروتوكول التواصل للتحكم والاستعلام الخارجي عن العرض إما من خلال RS-232C أو LAN. يستخدم البروتوكول تشفير ثنائي ويطلب حساب المجاميع، ويمكن التحكم في معظم وظائف العرض باستخدام هذه الأوامر. يوجد بروتوكول أسهل للتطبيقات الأقل طلبًا (انظر أدناه).

هذا المستند متوفر للتحميل من موقع NEC Display Solutions في منطقتك.

كما تتوفر عدة تطوير البرامج (SDK) التي تستند إلى لغة البرمجة Python والتي تقوم بتضمين بروتوكول الاتصالات هذا في مكتبة Python للتطوير السريع.

<https://github.com/NECDisplaySolutions/necpdsdk>

مستند بصيغة PDF «الدليل المرجعي لأوامر «ASCII Control» (التحكم في ASCII) المشترك لجهاز العرض الضوئي/ الشاشة»

يقوم هذا المستند بتعريف بروتوكول الاتصالات للتحكم خارجيًا في الوظائف الأساسية للشاشة عبر شبكة الاتصال المحلية LAN باستخدام بناء جملة بسيط يشبه اللغة الإنجليزية. وهو مناسب لسهولة الدمج في أنظمة التحكم الموجودة. تتوافر الوظائف الآتية مثل التحكم في والاستعلام عن حالة الطاقة ودخل الفيديو ومستوى الصوت والحالة. يستخدم البروتوكول ترميز ASCII ولا يتطلب حساب المجموع الاختباري.

هذا المستند متوفر للتحميل من موقع NEC Display Solutions في منطقتك.

«وحدة الحساب Raspberry Pi - دليل الإعداد» مستند بصيغة PDF

يصف هذا المستند الميزات والتكوين والتوصيل وتكوين وحدة الحساب Raspberry Pi والتي تعتبر مكونًا اختياريًا متوفر لهذا الطراز. تكون لوحة واجهة وحدة الحساب المطلوبة IF10CE-DS1 وحدة الحساب Raspberry Pi متاحين بشكل منفصل. يُرجى التواصل مع وكيل NEC معتمد أو زيارة موقع ويب شركة NEC Display Solutions في منطقتك للحصول على معلومات الشراء والتوافر.



Raspberry Pi

يمكن تنزيل هذا المستند من:

<https://www.nec-display.com/dl/en/manual/raspberrypi/>

تتوفر البرامج للتحميل على موقع شركة NEC Display Solutions العالمي.

https://www.nec-display.com/dl/en/dp_soft/lineup.html

برنامج MultiProfiler من شركة NEC

توفر هذه البرامج المجانية التحكم الكامل في إعدادات لون محرك SpectraView في تطبيق سهل الاستخدام متوفر لنظام Microsoft Windows ونظام macOS. يمكن استخدام البرنامج لمحاكاة مساحات لون مختلفة، وإجراء محاكاة خرج الطباعة باستخدام ملفات التعريف اللوني ICC وإنشاء جداول بحث ثلاثية الأبعاد في الشاشة. ويحتاج إلى توصيل USB بالشاشة.



مع العلم بأن أحدث نسخة من برنامج MultiProfiler متاح على الموقع الإلكتروني لشركة NEC Display Solutions.

برنامج معيار جدار شاشة NEC

يوفر هذا البرنامج تهيئة متقدمة لحائط الفيديو ومطابقة دقيقة للألوان من خلال معايرة شاشات العرض باستخدام مستشعر ألوان خارجي. من المفيد عند إعداد عمليات تثبيت الشاشات المتعددة مثل حائط الفيديو لتحقيق أفضل درجة سطوع ممكنة ومطابقة ألوان بين الشاشات وتكوين الإعدادات التي تنطبق على حائط الفيديو. البرنامج متوفر لنظام Microsoft Windows و macOS للشراء وقد يتطلب استخدام مستشعر ألوان خارجي معتمد. يُرجى التواصل مع وكيل NEC معتمد أو زيارة موقع ويب شركة NEC Display Solutions في منطقتك للحصول على معلومات الشراء والتوافر.



برنامج NaViSet Administrator

يُعد هذا البرنامج المجاني شبكة تحكم متطورة وقوية، ونظام مراقبة وإدارة أصول في شاشات عرض NEC ومشروعاتها. يتوفر البرنامج لنظام Microsoft Windows ونظام macOS.



مع العلم بأن أحدث نسخة من برنامج NaViSet Administrator متاح على الموقع الإلكتروني لشركة NEC Display Solutions.

مستشعر لون MDSVSENSOR 3 USB

يمكن استخدام مستشعر ألوان X-Rite مخصص مع برنامج معيار جدار شاشة NEC. يُرجى التواصل مع وكيل NEC معتمد أو زيارة موقع ويب شركة NEC Display Solutions في منطقتك للحصول على معلومات الشراء والتوافر.

قائمة عناصر التحكم في OSD (المعلومات المعروضة على الشاشة)

ملحق ج

يشمل هذا الفصل

- ↔ «INPUT (الدخل)» في صفحة ٨٨
- ↔ «PICTURE (الصورة)» في صفحة ٩١
- ↔ «AUDIO (الصوت)» في صفحة ٩٧
- ↔ «SCHEDULE (الجدولة)» في صفحة ٩٨
- ↔ «SLOT (الفتحة)» في صفحة ٩٩
- ↔ «NETWORK (الشبكة)» في صفحة ١٠١
- ↔ «PROTECT (الحماية)» في صفحة ١٠٢
- ↔ «SYSTEM (النظام)» في صفحة ١٠٤

يمكن توفير القيم الافتراضية حسب الطلب.

INPUT (الدخل)

INPUT MENU (قائمة الدخل)	
يحدد مصدر إشارة الدخل. DisplayPort1 (منفذ العرض ١)، DisplayPort2 (منفذ العرض ٢)، COMPUTE MODULE (وحدة الحساب)* أو OPTION (الخيار)*.	INPUT SELECT (تحديد الداخل)
INPUT SETTINGS (إعدادات الدخل)	
يقوم بتغيير اسم الدخل الحالي. يمكن تعيين الأسماء المخصصة التي تزيد عن ١٤ رمز بما فيها المسافات. يمكن أن تكون الحروف مزيج من الحروف (أ إلى ي) أو الأرقام (٠ إلى ٩) وبعض الرموز.	INPUT NAME (اسم الدخل)
إعادة اسم المُدخل الحالي إلى ضبط المصنع الافتراضي. حدد [PROCEED] (متابعة) واضغط على SET (ضبط) في وحدة التحكم عن بُعد لإعادة تعيين اسم المُدخل.	NAME RESET (إعادة تعيين الاسم)
لتمكين التبديل عالي السرعة بين طرفي الإدخال المحددين لـ [INPUT1] (الدخل ١) و [INPUT2] (الدخل ٢). OFF (إيقاف): تغيير الوحدة الطرفية للإدخال بالسرعة العادية. ON (تشغيل): تغيير الوحدة الطرفية للإدخال بالسرعة العالية. ملاحظة: • عند ضبط [DUAL DAISY CHAIN MODE] (وضع الاتصال المتسلسل المزدوج) على [ENABLE] (تمكين)، أو يكون الإدخال منفذ [DisplayPort1] (منفذ العرض ١)، ويتم ضبط إصدار [DisplayPort VERSION] (إصدار منفذ العرض) على [1.4]، يتم تعطيل هذه الوظيفة. • عندما يتم تنشيط هذه الوظيفة، فسيتم تعطيل الوظائف التالية أيضاً [MULTI PICTURE] (الصور المتعددة)، و STILL (وضع الصورة الساكنة)، و POINT ZOOM (تحديد تكبير/تصغير)، و [AUDIO INPUT] (الإدخال التلقائي).	QUICK INPUT CHANGE (تغيير الدخل السريع)
تحدد هذه الوظيفة تلقائياً وحدة الإدخال الطرفية بإشارة دخل. عند التمكين، يمكن لهذا الخيار اكتشاف المدخلات وتغييرها عند تطبيق إشارة أو فقدانها. يسمح بتخصيص أولوية المدخلات. ملاحظة: • عند ضبط [DUAL DAISY CHAIN MODE] (وضع الاتصال المتسلسل المزدوج) على [ENABLE] (تمكين)، يتم تعطيل هذه الوظيفة. • عند تمكين [HUMAN SENSING] (استشعار الوجود البشري)، يتم تعطيل هذه الوظيفة.	AUTO INPUT CHANGE (تغيير الدخل التلقائي)*
لا تبحث الشاشة عن إشارة الفيديو في توصيلات الدخل الأخرى. إذا فقدت إشارة الفيديو في الدخل الحالي أو إذا تم تحويل الشاشة يدوياً إلى دخل لا يوجد به إشارة فيديو، ستتحول الشاشة إلى اللون الأسود وسيومض مؤشر بيان الحالة LED باللون الأخضر. إذا تم تمكين [POWER SAVE] (توفير الطاقة)، فستدخل الشاشة في وضع توفير الطاقة بعد مرور الفترة الزمنية المعينة لـ [POWER SAVE] (توفير الطاقة).	NONE (لا يوجد)
لا تبحث الشاشة عن إشارة الفيديو في توصيلات الدخل الأخرى عندما يكون الدخل الحالي مشغولاً بإشارة فيديو. إذا كان توصيل الدخل الحالي لا يحتوي على إشارة فيديو، ستبحث الشاشة عن إشارة فيديو في توصيلات دخل الفيديو الأخرى. إذا تم العثور على إشارة فيديو، ستتحول الشاشة من الدخل الحالي إلى الدخل ذي مصدر الفيديو النشط تلقائياً.	FIRST DETECT (الاكتشاف الأول)
ستبحث الشاشة بنشاط عن إشارة الفيديو في توصيلات الدخل الأخرى حتى في وجود إشارة الفيديو الحالية. عند تطبيق مصدر إشارة فيديو جديد على توصيل دخل آخر، تتحول الشاشة تلقائياً إلى مصدر الفيديو الجديد الذي عُثر عليه. إذا فقدت إشارة الفيديو في توصيل الدخل الحالي، ستبحث الشاشة عن إشارة فيديو في توصيلات دخل الفيديو الأخرى. إذا تم العثور على إشارة فيديو، ستتحول الشاشة من الدخل الحالي إلى الدخل ذي مصدر الفيديو النشط تلقائياً.	LAST DETECT (الاكتشاف الأخير)
تبحث الشاشة عن إشارة فيديو فقط على المدخلات المحددة لأرقام الأولوية. في حالة فقدان الإشارة، تبحث الشاشة عن الإشارة بترتيب الأولوية وتتحوّل تلقائياً إلى الدخل الأعلى أولوية الذي عُثر عليه بإشارة فيديو نشطة. تبحث الشاشة عن هذه المدخلات بنشاط إذا لم يكن دخل الإشارة الحالي الأولوية ١ وكانت إشارة جديدة مطبقة على الإدخال المخصص للأولوية ١، فسيتم تبديل الشاشة تلقائياً إلى الدخل ذي الأولوية الأعلى. ملاحظة: • إذا حددت [CUSTOM DETECT] (اكتشاف متخصص)، فلا يمكنك التحويل إلى إشارة دخل لم يتم ضبطها على [PRIORITY] (أولوية).	CUSTOM DETECT (اكتشاف متخصص)

INPUT MENU (قائمة الدخل)	
ب المعلومات الخاصة بإشارة الدخل.	INPUT SIGNAL INFORMATION (ب المعلومات الخاصة بإشارة الدخل)
تظهر هذه الوظائف إعداداتها الحالية في [INPUT SIGNAL INFORMATION] (المعلومات الخاصة بالإشارة) على إشارة الدخل المحددة. ملاحظة: الوظائف المدرجة هنا ليس لها إعدادات لجميع وحدات الإدخال الطرفية المتوفرة.	CURRENT INPUT (الدخل الحالي)
	RESOLUTION (الدقة)
	FREQUENCY (التردد)
	COLOR FORMAT (تنسيق اللون)
	HDR EOTF (وظيفة النقل الكهروضوئي للشاشات ذات النطاق الديناميكي العالي)
	COLOR DEPTH (SIGNAL/DISPLAY) (عمق اللون (الإشارة/الشاشة))
	HDCP
	VIDEO RANGE (نطاق الفيديو)
	VIDEO ID CODE (رمز معرف الفيديو)
	OVERSCAN (زيادة حجم الصورة)
	ADVANCED (خيارات متقدمة)
تكوين الإعدادات الخاصة بالوحدة الطرفية لإدخال الفيديو.	INPUT SIGNAL SETTINGS (إعدادات إشارة الدخل)
يحدد نوع إصدار منفذ DisplayPort.	DisplayPort •DisplayPort2 •DisplayPort1 OPTION (خيار) *مداخل فقط
يمكن إجراء الإعدادات التالية وفقاً لتحديد الإدخال. عند استقبال إشارة 8K، حدد [1.4] لمنفذ [DisplayPort1]. DisplayPort1 : 1.4 ، 1.2 ، 1.1a ، (1، 1) ، (1، 2) ، (1، 4) DisplayPort2 : 1.2 ، 1.1a ، (1، 1) ، (1، 2) OPTION (DisplayPort) : 1.2 ، 1.1a ، (1، 1) ، (1، 2) حدد [SST] (نقل الدفق الواحد) أو وضع [MST] (نقل الدفق المتعدد) عند ضبط [1.2] أو [1.4]. ملاحظة: • يتوفر وضع [MST] (نقل الدفق المتعدد) عندما يكون الدخل منفذ DisplayPort1. • يتوفر [1.4] عندما يكون الدخل منفذ DisplayPort1. • إذا تم تحديد [1.4]، تُطبق الضوابط التالية: - تعطيل وظيفة [MULTI PICTURE] (الصور المتعددة)، و [MOTION] (الحركة) في [SCREEN SAVER] (شاشة التوقف)، وضع STILL (الصورة الساكنة)، و POINT ZOOM (تحديد تكبير/تصغير)، و [IMAGE FLIP] (قلب الصورة)، و [QUICK INPUT CHANGE] (تغيير الدخل السريع)، و [DUAL DAISY CHAIN MODE] (وضع الاتصال المتسلسل المزدوج)، و [AUDIO INPUT] (الإدخال التلقائي)، و [ROTATE] (تدوير)، و [TILE COMP] (توافق العرض المتعدد)، و [TILE CUT] (توافق القطع والعرض)، و [DP to HDMI CONVERT] (محول DP إلى HDMI). - [H MONITORS] (الشاشة الأفقية) و [V MONITORS] (الشاشة العمودية) في [TILE MATRIX] (المصفوفة المتتابة) ما يصل إلى [2].	DisplayPort VERSION (إصدار منفذ العرض)
بناء على التحديد في [DisplayPort VERSION] (إصدار منفذ العرض)، قم بتعيين العناصر كالاتي. 1.1a (1، 1): HDCP 1.3 1.2 (1، 2): HDCP 1.3 ، HDCP 2.2 1.4 (1، 4): HDCP 1.3 ، HDCP 2.2 ملاحظة: عند ضبط [DisplayPort VERSION] (إصدار منفذ العرض) على [1.1a]، سيتم تعطيل هذه الوظيفة.	HDCP VERSION (إصدار HDCP)
بناء على التحديد في [DisplayPort VERSION] (إصدار منفذ العرض)، قم بتعيين العناصر كالاتي. 1.1a (1، 1): DISABLE (تعطيل) 1.2 (1، 2): ENABLE/DISABLE (تمكين/تعطيل) 1.4 (1، 4): ENABLE/DISABLE (تمكين/تعطيل) ملاحظة: عند ضبط [DisplayPort VERSION] (إصدار منفذ العرض) على [1.1a]، سيتم تعطيل هذه الوظيفة.	HDR (نطاق ديناميكي عالي)
يعوض إشارة الفيديو من أجل صورة أكثر ثباتاً. إذا ومضت الصورة أو حدث تشويش بالصورة، يُرجى تغيير الإعداد.	EQUALIZER (الموازن)
تقوم بتمكين عرض الصور المضغوطة. DSC هو اختصار لمصطلح عرض ضغط الدفق) - إشارة الدخل 8K 60 هرتز لاتصال SST. (4 شاشات في إعداد السلسلة التعاقبية للشاشات المتعددة (بما في ذلك هذه الشاشة)). - إشارة الدخل 4K 60 هرتز لاتصال MST. ملاحظة: • يتوفر DSC فقط عند تعيين [DisplayPort VERSION] (إصدار منفذ العرض) على إصدار [1.4]. لاحظ أن الإصدار 1.4 يتوفر فقط في مدخل منفذ DisplayPort1. • في الإشارات التي تم ضغطها بواسطة DSC، تكون إشارة الإدخال هي المخرج كما هو. • يتوفر DSC فقط في الشاشات التي تحتوي على رقم تسلسلي برقم ثالث من «2» أو أعلى (xx2xxxxNx). يمكنك التحقق من الرقم التسلسلي للشاشة من [SYSTEM] (النظام) ← [MONITOR INFORMATION] (معلومات الشاشة) ← [SERIAL] (تسلسلي).	DSC

INPUT MENU (قائمة الدخل)	
HDMI HDMI1، HDMI2، OPTION (خيار) (TMDs)** مدخلات فقط	يقوم بتعيين وضع HDMI الوضع ١: الحد الأعلى لدقة الصورة ٣٨٤٠ × ٢١٦٠ (٣٠ هرتز). الوضع ٢: الحد الأعلى لدقة الصورة ٣٨٤٠ × ٢١٦٠ (٦٠ هرتز) أو HDCP ٢.٢ أو تقنية HDR.
HDMI MODE (وضع HDMI)	يحدد نوع وضع (إصدار) HDMI ما إذا كان [MODE1] (الوضع ١) أو [MODE2] (الوضع ٢).
HDCP VERSION (إصدار HDCP)	حدد [HDCP 1.4] أو [HDCP 2.2].
HDR (نطاق ديناميكي عالي)	MODE1 (الوضع ١): DISABLE (تعطيل) MODE2 (الوضع ٢): ENABLE (تمكين)، DISABLE (تعطيل) ملاحظة: يتم تعطيل هذه الوظيفة عند ضبط [HDMI MODE] (وضع HDMI) على [MODE1] (وضع ١).
EQUALIZER (الموازن)	يعوض إشارة الفيديو من أجل صورة أكثر ثباتاً. إذا ومضت الصورة أو حدث تشويش بالصورة، يُرجى تغيير الإعداد.
SIGNAL FORMAT (تنسيق الإشارة)	قد تتطلب بعض تنسيقات الفيديو أوضاع مسح مختلفة لعرض الصورة على أفضل نحو ممكن.
OVERSCAN HDMI1، HDMI2، OPTION (خيار) COMPUTE MODULE (TMDs)** (وحدة المساب) * مدخلات فقط	يضببط نطاق التدرج المعروض وفقاً لإشارة الفيديو لتحسين الغموض والعتمة في الصورة.
VIDEO RANGE (نطاق الفيديو)	تحديد إعداد مساحة اللون.
COLORIMETRY (قياس الألوان)	توفر CEC (التحكم بالأجهزة الإلكترونية الخاصة بالمستخدم) مشغلات وسائط متوافقة المتصلة عبر HDMI وإمكانية الاتصال وتسمح بتحكم محدود بين الجهاز والشاشة. متوافر فقط لمدخلات HDMI
CEC	عند تحديد [MODE1] (الوضع ١) أو [MODE2] (الوضع ٢)، يتم تفعيل الوظائف التالية تلقائياً: كذلك، عند بدء تشغيل الجهاز المتوافق من وضع الاستعداد، تعمل هذه الوحدة أيضاً لتشغيل الطاقة من وضع الاستعداد. - عند تشغيل جهاز وسائط CEC (التحكم بالأجهزة الإلكترونية الخاصة بالمستخدم) متصل، سيتم تشغيل الشاشة وأو تغييرها إلى دخل HDMI باستخدام جهاز الوسائط المتصل. - يمكن استخدام وحدة التحكم عن بعد اللاسلكية في التحكم في بعض وظائف أجهزة مشغل الوسائط. عند تحديد الوضع [MODE1]، تكون وظائف وحدة التحكم عن بعد اللاسلكية للـ CEC كالآتي: ١ (⏏)، ٢ (⏪)، ٣ (⏩)، ٥ (■)، ٦ (⏮)، ٧ (⏭)، ٨ (⏹)، ٩ (⏸)، ١٠ (⏪)، ١١ (⏩)، ١٢ (⏮)، ١٣ (⏭)، ١٤ (⏹)، ١٥ (⏸) (خفض مستوى الصوت)، VOL- (خفض مستوى الصوت). عند تحديد الوضع [MODE2]، تكون وظائف وحدة التحكم عن بعد اللاسلكية للـ CEC كالآتي: من ٠ إلى ٩ في لوحة المفاتيح، ENT (الدخول)، EXIT (الخروج)، ▲، ▼، (الدليل)، MUTE (كتم الصوت)، (كتم الصوت)، VOL+ (زيادة مستوى الصوت)، VOL- (خفض مستوى الصوت)، (التكبير والتصغير). أزرار CH/ZOOM +/- (التكبير والتصغير). قد لا تعمل وظائف CEC كما هو موضح، وهذا يعتمد على نوع الجهاز المتصل. لا تتوفر كل الشركات المصنعة نفس المستوى من دمج وتحكم CEC، أو قد توفر فقط الدعم لمنتجاتها. ملاحظة: عند تحديد [MODE1] (الوضع ١) أو [MODE2] (الوضع ٢)، يتم تعطيل وظيفة POINT ZOOM (تحديد تكبير/تصغير).
CEC	يبدأ جهاز HDMI-CEC المتوافق في الاستعداد في نفس الوقت الذي يتم به الضغط على زر وضع STANDBY (الاستعداد) في وحدة التحكم عن بعد أو عند الضغط على زر ⏻ في الشاشة. ملاحظة: في حالة قيام جهاز HDMI-CEC المتوافق المتصل بالتسجيل، لا يتحول الجهاز إلى وضع الاستعداد.
POWER CONTROL LINK (رابط التحكم في الطاقة)	عند تحديد [ENABLE] (تمكين)، تكون السماع الخارجية المتصلة بالشاشة صامتة ويخرج الصوت عن طريق جهاز صوتي متصل بوظيفة ARC. عند تحديد [DISABLE] (تعطيل)، يتم كتم صوت جهاز الصوت المتصل بوظيفة ARC وتقوم السماع الخارجية بإخراج الصوت. ملاحظة: قد يأخذ إخراج الصوت بعض الوقت عند تغيير إعدادات [AUDIO RECEIVER] (مستقبل الصوت)، ولا يعد هذا عطل في الشاشة.
AUDIO RECEIVER (مستقبل الصوت)	البحث في مدخل HDMI لجهاز CEC متصل ثم الإشارة إلى نوع الجهاز والاسم المسجل. يمكنك التبديل بين مداخل الجهاز عبر تحديد الجهاز المُشار إليه.
SEARCH DEVICE (جهاز البحث)	يقوم بضبط لون الحدود التي تظهر عندما لا تملأ الصورة الشاشة بالكامل. على سبيل المثال، تظهر هذه الحدود عند عرض صورة بأبعاد ٤:٣، وتكون صورة إلى جانب صورة في وضع الصور المتعددة قيد التشغيل ولا يملأ إدخالاً الشاشة بالكامل. اضغط على زر + لتفتيح لون الحدود، يمكن زيادة التفتيح إلى أن تصل للون الأبيض. اضغط على زر - لتعتيم لون الحدود، يمكن زيادة التعتيم إلى أن تصل للون الأسود.
BACKGROUND COLOR (لون الخلفية)	

INPUT MENU (قائمة الدخل)	
VIDEO OUT SETTINGS (إعدادات خرج الفيديو)	<p>عند عدم اكتشاف إشارة MAIN INPUT (الإدخال الرئيسي)، قم بتبديل الإدخال من الإدخال الرئيسي إلى إشارة الإدخال الفرعي في تكوين الاتصال المتسلسل.</p> <p>MAIN INPUT (الإدخال الرئيسي): DisplayPort1 (منفذ العرض ١)، و DisplayPort2 (منفذ العرض ٢)، و HDMI1، و HDMI2، و COMPUTE MODULE (وحدة الحساب)*، و OPTION (الخيار)*.</p> <p>SUB INPUT (الإدخال الفرعي): DisplayPort1 (منفذ العرض ١)، و DisplayPort2 (منفذ العرض ٢)، و HDMI1، و HDMI2، و COMPUTE MODULE (وحدة الحساب)*، و OPTION (الخيار)*.</p> <p>ملاحظة:</p> <ul style="list-style-type: none"> تنشط هذه الوظيفة [MULTI PICTURE] (الصور المتعددة)، STILL (ساكن)، POINT ZOOM (تحديد تكبير/تصغير)، [QUICK INPUT CHANGE] (تغيير الدخل السريع)، [AUTO INPUT CHANGE] (تغيير الدخل التلقائي)، [AUDIO INPUT] (دخول الصوت). إذا تم ضبط الإدخال على [DisplayPort1] (منفذ العرض ١) وتم ضبط [DisplayPort VERSION] (إصدار منفذ DisplayPort) على [1.4 SST]، فستعطل هذه الوظيفة. أثناء عملية [DUAL DAISY CHAIN MODE] (وضع الاتصال المتسلسل المزدوج)، لا يمكنك الانتقال إلى دخل غير محدد في الدخل الرئيسي أو الفرعي.
DP TO HDMI CONVERT (محول DP إلى HDMI)	<p>تحويل إدخال إشارة الفيديو من الوحدة الطرفية لمنفذ DisplayPort إلى HDMI والمخرجات إلى الوحدة الطرفية لـ HDMI.</p> <p>ملاحظة: إذا تم ضبط الإدخال على [DisplayPort1] (منفذ العرض ١) وتم ضبط [DisplayPort VERSION] (إصدار منفذ العرض) على [1.4]، ويتم تعطيل هذه الوظيفة.</p>
RESET (إعادة التعيين)	<p>يعيد تعيين جميع إعدادات الإدخال إلى إعدادات المصنع باستثناء [INPUT SELECT] (تحديد الداخل) و [INPUT NAME] (اسم الدخل) و [INPUT1] (الدخل ١) و [INPUT2] (الدخل ٢) في [QUICK INPUT CHANGE] (تغيير الدخل السريع) و [PRIORITY] (الأولوية) في [CUSTOM DETECT] (اكتشاف متخصص) في [QUICK INPUT CHANGE] (تغيير الدخل السريع).</p>

*: هذه الوظيفة متاحة فقط عندما تكون لوحة واجهة وحدة الحساب Raspberry Pi وحدة الحساب Raspberry Pi مثبتتين. انظر صفحة ٨٥.
*: تعتمد هذه الوظيفة على نوع لوحة الخيارات التي تستخدمها. تتوفر هذه الوظيفة فقط عند تثبيت لوحة الخيارات.
*: قد لا يتم اكتشافها بصورة صحيحة حسب الجهاز.

PICTURE (الصورة)



PICTURE MENU (قائمة الصورة)	
PICTURE MODE (وضع الصورة) [SPECTRAVIEW ENGINE] (محرك SPECTRAVIEW) على [OFF] (يوقف التشغيل)	<p>يوفر إعدادات صورة معدة مسبقاً ومناسبة لبيئات مختلفة حيث يمكن استخدام هذا الجهاز، أو تخصيص الإعدادات لتفضيل العارض. انظر صفحة ٤٨.</p>
BACKLIGHT (إضاءة خلفية)	<p>يتيح ضبط إجمالي درجة سطوع الصورة والشاشة الخلفية. اضغط على [+] أو [-] للضبط.</p> <p>ملاحظة: عند اختيار [ON] (تشغيل) في [AMBIENT LIGHT SENSING] (استشعار الأضواء المحيطة) في [ADVANCED] (خيارات متقدمة) فلا يمكن تغيير هذه الوظيفة.</p>
VIDEO BLACK LEVEL (مستوى اللون الأسود في الفيديو)	<p>يضبط إشراق اللون الأسود.</p>
GAMMA (جاما)	
NATIVE (أصلي)	<p>يتم تصحيح الجاما عن طريق لوحة LCD.</p>
2.2 (٢.٢)	<p>يعرض جاما الشاشة للاستخدام مع جهاز كمبيوتر.</p>
2.4 (٢.٤)	<p>إعدادات جاما العادية لاستخدامها في الفيديو مثل DVDs و Blu-rays.</p>
S GAMMA (وضع جاما الخاص)	<p>جاما خاصة لأنواع معينة من الأفلام. ترفع الأجزاء المعتمة وتخفض الأجزاء الفاتحة من الصورة (المنحنى الخاص).</p>
DICOM SIM.	<p>منحنى DICOM GSDF الذي تمت محاكاته لكل نوع من أنواع LCD.</p>
HDR-ST2084 (PQ)	<p>إعدادات جاما الخاص بـ HDR الأنسب لوسائط قرص UHD و Blu-ray.</p>
HDR-HYBRID LOG	<p>إعدادات جاما الخاص بـ HDR الأنسب لبث UHD.</p>
PROGRAMMABLE1, 2, 3 (قابل البرمجة ١ و ٢ و ٣)	<p>يمكن تحميل منحنى جاما القابل للبرمجة باستخدام برنامج NEC الاختياري.</p>
AUTO HDR SELECT دخول HDMI فقط	<p>يتحول تصحيح GAMMA لإشارة HDR تلقائياً إلى [HDR-ST2084 (PQ)] أو [HDR-HYBRID LOG].</p>
COLOR (اللون)	
COLOR (اللون)	<p>يتيح ضبط تشبع الألوان في الشاشة. اضغط على زر + أو - للضبط.</p>
COLOR TEMP: (درجة الحرارة اللونية)	<p>يتيح ضبط درجة الحرارة اللونية في الشاشة بأكملها، ويؤدي انخفاض درجة الحرارة اللونية إلى جعل الشاشة مائلة للحمرة، يؤدي ارتفاع درجة الحرارة اللونية إلى ظهور الشاشة بلون مائل إلى الزرق. إذا كانت TEMPERATURE (درجة الحرارة) تتطلب مزيداً من الضبط، فيمكن ضبط كل مستوى من مستويات اللون الأحمر/الأخضر/الأزرق في النقطة البيضاء، ولضبط مستويات ألوان R (الأحمر) و G (الأخضر) و B (الأزرق)، قم بتحديد [CUSTOM] (مخصص) كاختيار [COLOR TEMP] (درجة الحرارة اللونية).</p> <p>ملاحظة: عند تعيين خيار [PROGRAMMABLE1] (قابل للبرمجة ١) أو [PROGRAMMABLE2] (قابل للبرمجة ٢) أو [PROGRAMMABLE3] (قابل للبرمجة ٣) في قائمة [GAMMA CORRECTION] (تصحيح جاما)، فلا يمكن تغيير هذه الوظيفة.</p>
COLOR CONTROL (التحكم في اللون)	<p>يقوم بضبط تدرج الألوان Red (أحمر) و Yellow (أصفر) و Green (أخضر) و Cyan (سماوي) و Blue (أزرق) و Magenta (أرجواني). اضبط تدرج الألوان في الألوان المحددة. على سبيل المثال، تستطيع أن تغير اللون الأصفر إلى اللون البنفسجي.</p>

PICTURE MENU (قائمة الصورة)																					
<p>يُتيح ضبط مستوى سطوع الصورة وفقاً لإشارة الدخل. اضغط على زر + أو- للضبط.</p> <p>يُضبط تلقائياً كل من مجموعات الإضاءة الخلفية LCD بصورة مستقلة حسب إشارة الدخل.</p> <p>ملاحظة: إذا كانت [AUTO BRIGHTNESS] (السطوع التلقائي) تم تعيينه على [MODE2] (الوضع ٢) فهذه الوظيفة لا يمكن تغييرها إلى [OFF] (إيقاف).</p> <p>• عند الشحن من المصنع، تظهر هذه الوظيفة باللون الرمادي ولا يمكن ضبط [OFF] (إيقاف). لإيقافها، قم بضبط [AUTO BRIGHTNESS] (السطوع التلقائي) على وضع آخر غير [MODE2] (الوضع ٢).</p>	<p>CONTRAST (التباين)</p> <p>BACKLIGHT DIMMING (تعطيم الإضاءة الخلفية)</p>																				
<p>يُتيح التبديل إلى الصور المرئية بسهولة المناسبة لنوع الصور أو البيئة التي يتم فيها استخدام هذا الجهاز.</p>	<p>PICTURE MODE (وضع الصورة)</p> <p>عند ضبط [SPECTRAVIEW ENGINE] (محرك SpectraView) على [ON] (تشغيل)</p>																				
<p>اختيار [PICTURE MODE] (وضع الصورة) من [1] إلى [5]. انظر صفحة ٤٢.</p>	<p>PICTURE MODE (وضع الصورة)</p>																				
	<p>EMULATION (محاكاة الماوس)</p>																				
<p>يُعد LUT ثلاثي الأبعاد (جدول البحث) جدولاً ثلاثي الأبعاد يقوم بتعيين الألوان في مساحات لون مختلفة. يسمح محرك SpectraView داخل هذه الشاشة بمحاكاة التدرجات اللونية المعقدة، مثل تلك الخاصة بالطابعات الملونة، على الشاشة مباشرة. على سبيل المثال، تسمح لك بطباعة العروض وأثار التدرج السينمائي أو اللوني المقرر إجراؤها داخل الشاشة نفسها.</p> <p>تُستخدم هذه الميزة مع برامج الدعم. يتم تحميل محاكيات LUT ثلاثية الأبعاد على الشاشة عبر برنامج التطبيق.</p> <p>ON (تشغيل): تمكين / تنشيط وظيفة محاكي LUT ثلاثي الأبعاد لوضع الصورة المحدد.</p> <p>OFF (إيقاف): تمكين / تنشيط وظيفة محاكي LUT ثلاثي الأبعاد لوضع الصورة المحدد.</p> <p>Compare (مقارنة): في هذا الوضع، تظهر الألوان التي تقع خارج نطاق حدود LUT ثلاثي الأبعاد باللون الرمادي. من المفيد تحديدها من ألوان التدرج اللوني.</p>	<p>3D LUT EMU.</p>																				
<p>يستعرض مختلف أوجه القصور النموذجية في رؤية الإنسان ومفيد لتقييم إمكانية إدراك الذين يعانون من هذا القصور للألوان، يتوفر هذا العرض بأربعة أنواع:</p> <ul style="list-style-type: none"> P (عدم التمييز بين الأخضر والأحمر) D (عدم تمييز الأخضر) T (عدم تمييز الأزرق) <p>يمكن استخدام التدرج الرمادي لتقييم وضوح التباين.</p> <p>ملاحظة: ستختلف كيفية رؤية لون الشاشة وإدراكه تبعاً لحالة رؤية المستخدم، بما في ذلك الذين يعانون من قصور في رؤية اللون. تستخدم المحاكاة لتوضيح حالة الرؤية عند أولئك الذين لديهم قصور في رؤية الألوان، لذا فليس هذا ما يرونه في الحقيقة. كما تعد المحاكاة بمثابة إعادة إنتاج لأولئك الذين يعانون من قصور شديد في الرؤية من النوع P أو D أو T، سيلاحظ الأشخاص الذين يعانون من قصور طفيف اختلافاً بسيطاً أو عدم الاختلاف مقارنةً بذوي الرؤية السليمة.</p>	<p>COLOR VISION EMU. (محاكي رؤية اللون)</p>																				
<p>مع عناصر التحكم الحالية، تنقسم دائرة اللون القياسي إلى ستة أنطقة/مناطق منفصلة: أحمر، أصفر، أخضر، سماوي، أزرق، أرجواني. يمكن ضبط كل نطاق على حدة في تدرج الألوان، والتشبع والإزاحة (السطوع) لأغراض تطابق محددة. لن تتأثر الألوان الحيادية (الرمادية).</p>	<p>AXIS COLOR TRIM 6 (تنسيق اللون سداسي المحاور)</p>																				
<p>HUE (تدرج الألوان): يغير اللون الأصلي داخل نطاقه في عجلة الألوان دون تغيير التشبع والإزاحة. على سبيل المثال، يغير نطاق اللون الأحمر الأحمر إلى الأصفر أو الأرجواني، ويغير نطاق اللون الأصفر الأصفر إلى الأحمر أو الأخضر وهكذا.</p> <p>SAT. (التشبع): يغير كثافة نطاق اللون دون تغيير تدرج اللون والإزاحة.</p> <p>OFFSET (الإزاحة): يغير سطوع نطاق اللون دون تغيير تدرج اللون والتشبع.</p> <p>على سبيل المثال: هذا هو اللون الذي يتغير عند ضبط اللون الأحمر على قيمة الحد الأدنى وقيمة الحد الأقصى في تدرج اللون/التشبع/الإزاحة.</p>	<p>RED (أحمر) (HUE/SAT/OFFSET) (تدرج اللون/التشبع/الإزاحة)</p> <p>YELLOW (أصفر) (HUE/SAT/OFFSET) (تدرج اللون/التشبع/الإزاحة)</p> <p>GREEN (أخضر) (HUE/SAT/OFFSET) (تدرج اللون/التشبع/الإزاحة)</p> <p>CYAN (سماوي) (HUE/SAT/OFFSET) (تدرج اللون/التشبع/الإزاحة)</p> <p>BLUE (أزرق) (HUE/SAT/OFFSET) (تدرج اللون/التشبع/الإزاحة)</p> <p>MAGENTA (أرجواني) (HUE/SAT/OFFSET) (تدرج اللون/التشبع/الإزاحة)</p>																				
<table border="1"> <thead> <tr> <th>قيمة الحد الأقصى</th> <th>•</th> <th>قيمة الحد الأدنى</th> <th></th> </tr> </thead> <tbody> <tr> <td></td> <td></td> <td></td> <td>الوضع الافتراضي</td> </tr> <tr> <td></td> <td></td> <td></td> <td>HUE (تدرج الألوان)</td> </tr> <tr> <td></td> <td></td> <td></td> <td>SAT. (التشبع)</td> </tr> <tr> <td></td> <td></td> <td></td> <td>OFFSET (الإزاحة)</td> </tr> </tbody> </table>	قيمة الحد الأقصى	•	قيمة الحد الأدنى					الوضع الافتراضي				HUE (تدرج الألوان)				SAT. (التشبع)				OFFSET (الإزاحة)	
قيمة الحد الأقصى	•	قيمة الحد الأدنى																			
			الوضع الافتراضي																		
			HUE (تدرج الألوان)																		
			SAT. (التشبع)																		
			OFFSET (الإزاحة)																		

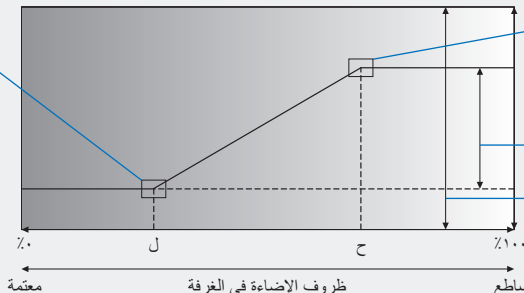
PICTURE MENU (قائمة الصورة)	
تحسن هذه الوظيفة عرض الألوان وتضبط عدم الاتساق في نصوص الشاشة. ملاحظة: يؤثر العدد الأكبر تأثيراً أفضل ولكنه قد يؤثر أيضاً على استهلاك الطاقة والعمر الافتراضي للشاشة.	UNIFORMITY (الاتساق)
يُضبط تلقائياً كل من مجموعات الإضاءة الخلفية LCD بصورة مستقلة حسب إشارة الدخل.	BACKLIGHT DIMMING (تعطيم الإضاءة الخلفية) عند ضبط [SPECTRAVIEW ENGINE] (محرك SpectraView) على [ON] (تشغيل)
	SPECTRAVIEW ENGINE (محرك SPECTRAVIEW)
حدد «ON» (تشغيل) لتفعيل [SPECTRAVIEW ENGINE] (محرك SPECTRAVIEW) (راجع صفحة ٤٢).	SPECTRAVIEW ENGINE (محرك SPECTRAVIEW)
يظل عدد أوضاع الصورة القابلة للتحديد. يمكن استخدام تحديد عدد أوضاع الصورة القابلة للتحديد للأغراض التالية: • النظر. • عند الضبط على [1]، سيتم الوصول إلى أوضاع الصورة الأخرى وضبطها. • التخطي. في حالة عدم استخدام أوضاع الصورة، يمكن تخطيها عند استخدام زر وضع الصور على وحدة التحكم عن بُعد للتبديل بين الأوضاع. على سبيل المثال، إذا تم تعيين [3] على [NUMBER OF PICT. MODES] (عدد الصور. الأوضاع)، أوضاع الصورة المتاحة هي [1، 2، 3] وسيتم تخطي الأوضاع الأخرى.	NUMBER OF PICT. MODES (عدد الصور. الأوضاع)
يحسن لون النقطة البيضاء الذي يتطابق عند استخدام الشاشة جنباً إلى جنب مع شاشة عرض ذات تدرج لوني قياسي. تعوض هذه الخاصية الطريقة التي ترى بها العين البشرية الألوان بطريقة مختلفة قليلاً مقارنة بالأجهزة العلمية المستخدمة لضبط الشاشة أثناء المعايرة. يجب إغلاق هذه الوظيفة في تطبيقات اللون المهمة.	METAMERISM (تصاوغ البنية)
يبدأ «Stand-Alone Calibration» (المعايرة المنفصلة) باستخدام مستشعر ألوان USB. انظر صفحة ٤٦.	CALIBRATION (معايرة)
	ADVANCED (خيارات متقدمة)
يحقق تأثير الدقة العالية.	UHD UPSCALING (تحسين الدقة الفائقة)
يُتيح ضبط وضوح الصورة. اضغط على زر + أو - للضبط.	SHARPNESS (حدة الألوان)
يحدد نسبة عرض صورة الشاشة إلى ارتفاعها. ملاحظة: • عند بدء المصفوفة المتتابعة في تثبيت الشاشات المتعددة، إذا كانت [ASPECT] (نسبة العرض إلى الارتفاع) [ZOOM] (تكبير/تصغير) فإنها ستتغير إلى [FULL] (كامل) قبل بدء المصفوفة المتتابعة. بعد اكتمال المصفوفة المتتابعة فإن نسبة العرض إلى الارتفاع ستعود إلى [ZOOM] (تكبير/تصغير). • في حالة تغيير إعدادات [H POS] (الوضع الأفقي) و [V POS] (الوضع الرأسي) مع صورة مصغرة، لن يتم تغيير الصورة. • نسبة [ASPECT] (العرض إلى الارتفاع) ستتغير تلقائياً إلى [FULL] (كامل) عندما تبدأ [SCREEN SAVER] (شاشة التوقف). عند توقف [SCREEN SAVER] (شاشة التوقف) فإن [ASPECT] (العرض إلى الارتفاع) ستعود إلى الإعدادات السابقة. • هذه الوظيفة غير متاحة عندما يكون وضع [MOTION] في [SCREEN SAVER] (شاشة التوقف) نشطاً. • إن خاصية POINT ZOOM (تحديد تكبير/تصغير) لها حدود عند تغيير [ASPECT] (نسبة العرض إلى الارتفاع). يرجى الرجوع إلى POINT ZOOM (تحديد تكبير/تصغير) في صفحة ٣٧. • [ZOOM] (تكبير/تصغير) غير متاح لصورة ذات إدخال 4K DisplayPort (منفذ عرض) (٦٠ هرتز) ١٠ بت. • إذا كانت [ASPECT] (نسبة العرض إلى الارتفاع) هي [ZOOM] (تكبير/تصغير) بينما يتم تفعيل المصفوفة المتتابعة بعد تحرير المصفوفة المتتابعة، فإن [ASPECT] (نسبة العرض إلى الارتفاع) سيكون على [ZOOM] (تكبير/تصغير).	ASPECT (العرض إلى الارتفاع)
يعرض نسبة العرض إلى الارتفاع المرسل من المصدر.	NORMAL (عادي)
الصورة تملأ الشاشة بأكملها.	FULL (كامل)
يعمل على توسيع إشارة ١٦:٩ letterbox لملء الشاشة بأكملها.	WIDE (عريض)
عرض الصورة بتنسيق ١ في ١ بكسل. (في حال إذا كانت دقة الدخل أعلى من الدقة الموصى بها، فسيتم تصغير الصورة لملاءمة الشاشة).	1:1
يعمل على توسيع أو تقليل حجم الصورة. ملاحظة: لا تُعرض مساحات الصورة التي كُبرت خارج منطقة الشاشة النشطة. وقد يحدث تدهور في الصورة التي تم تصغيرها.	ZOOM (تكبير/تصغير)
يحافظ على نسبة العرض إلى الارتفاع أثناء التحجيم.	ZOOM (تكبير/تصغير)
قيمة التكبير/التصغير الأفقي.	HZOOM (تكبير/تصغير أفقي)
قيمة التكبير/التصغير الرأسي.	VZOOM (التكبير/التصغير الرأسي)
الوضع الأفقي.	H POS (الوضع الأفقي)
الوضع الرأسي.	V POS (الوضع الرأسي)

<p>يقوم بضبط مستوى تعديل التباين الديناميكي. في حالة تعيين HIGH (مرتفع)، يتم عرض الصورة بوضوح ولكنه يجعل السطوح غير مستقر بفضل الفجوة الكبيرة في التباين.</p>	<p>ADAPTIVE CONTRAST (التباين التكيفي) OPTION +HDMI2 +HDMI1 (خيار) COMPUTE MODULE *(T.MDS) وحدة الحساب)* مدخلات فقط</p>
<p>تحسن هذه الوظيفة عرض الألوان وتضبط عدم الاتساق في نصوص الشاشة. ملاحظة: هذه الوظيفة معطلة عند ضبط [SPECTRAVIEW ENGINE] (محرك SpectraView) على [ON] (تشغيل).</p>	<p>UNIFORMITY (الاتساق)</p>
<p>يتيح ضبط الإضاءة الخلفية لشاشة LCD تلقائيًا طبقًا لكمية الإضاءة المحيطة.</p>	<p>AUTO DIMMING (التعديم التلقائي)</p>
<p>يقوم بتعديل مستوى السطوح وفقًا لإشارة الدخل. ملاحظة: • يتم تعطيل [MODE1] (الوضع ١) عند ضبط وظيفة [AMBIENT LIGHT SENSING] (استشعار الأضواء المحيطة) على [ON] (تشغيل). • هذه الوظيفة معطلة عند ضبط [SPECTRAVIEW ENGINE] (محرك SpectraView) على [ON] (تشغيل).</p>	<p>AUTO BRIGHTNESS (السطوح التلقائي)</p>
<p>يمكن تعيين الإضاءة الخلفية للوحة LCD بحيث تزيد أو تنخفض وفقًا لكمية الإضاءة المحيطة الموجودة داخل الغرفة. فإذا كانت الغرفة ساطعة الإضاءة، تصبح الشاشة ساطعة بنفس الدرجة. أما إذا خفتت الإضاءة، يخفت ضوء الشاشة تبعًا لذلك. ويتمثل الغرض من هذه الوظيفة في جعل المشاهدة أكثر راحة للعين، من خلال توفير مجموعة من ظروف الإضاءة. إعداد المعيار المحيط: [AMBIENT LIGHT SENSING] (استشعار الأضواء المحيطة) في قائمة المعلومات المعروضة على الشاشة، حدد [ON] (تشغيل) واضبط [ILLUMINANCE] (الإضاءة) و [BACKLIGHT] (الإضاءة الخلفية). وضع IN BRIGHT (في الأماكن الساطعة): الإعداد للاستخدام في حجرة مضيئة. ILLUMINANCE (الإضاءة) - مستوى الإضاءة في حجرة مضيئة. BACKLIGHT (الإضاءة الخلفية) - الحد الأقصى لمستوى الإضاءة الخلفية في حجرة مضيئة. وضع IN DARK (في الأماكن المعتمة): الإعداد للاستخدام في حجرة معتمة. ILLUMINANCE (الإضاءة) - مستوى الإضاءة في حجرة معتمة. BACKLIGHT (الإضاءة الخلفية) - الحد الأقصى لمستوى الإضاءة الخلفية في حجرة معتمة. STATUS (الحالة): يظهر مستوى الإعداد الحالي لـ [ILLUMINANCE] (الإضاءة) و [BACKLIGHT] (الضوء الخلفي). عند تنشيط [AMBIENT LIGHT SENSING] (استشعار الأضواء المحيطة)، يتغير مستوى الإضاءة الخلفية في الشاشة تلقائيًا طبقًا لظروف الإضاءة المحيطة في الغرفة (انظر الشكل أدناه).</p>  <p>مستوى الإضاءة الخلفية (الضوء الخلفي) BACKLIGHT (الإضاءة الخلفية) المضبوط لكي يتم استخدام الشاشة من خلاله عندما يكون مستوى الإضاءة المحيطة مرتفعًا. نطاق الإضاءة الخلفية المتغير BACKLIGHT (الإضاءة الخلفية) المتغير. نطاق إعداد إعداد BACKLIGHT (الإضاءة الخلفية) (الإضاءة الخلفية). مستوى الإضاءة الخلفية (الضوء الخلفي) BACKLIGHT (الإضاءة الخلفية) المضبوط لكي يتم استخدام الشاشة من خلاله عندما تكون الإضاءة المحيطة منخفضة. معتمة ل ح ساطع ظروف الإضاءة في الغرفة</p> <p>مستوى ل - ILLUMINANCE (الإضاءة الخلفية منخفضة) لكي يتم استخدام الشاشة من خلاله عندما يكون مستوى الإضاءة المحيطة منخفضًا. مستوى ح - ILLUMINANCE (الإضاءة الخلفية مرتفعة) لكي يتم استخدام الشاشة من خلاله عندما يكون مستوى الإضاءة المحيطة مرتفعًا.</p> <p>ملاحظة: • عند ضبط [AMBIENT LIGHT SENSING] (استشعار الأضواء المحيطة)، يتم تعطيل [BACKLIGHT] (الإضاءة الخلفية) و [MODE1] (الوضع ١) في وظائف [AUTO BRIGHTNESS] (السطوح التلقائي). • يرجى عدم تحديد هذه الوظيفة عندما تكون وظيف [AUTO BRIGHTNESS] (السطوح التلقائي) تم ضبطها على [MODE1] (الوضع ١). • لا يتم بتغطية وحدة المستشعر الاختيارية عند تمكين [AMBIENT LIGHT SENSING] (استشعار الأضواء المحيطة). • يتم تمكين [AMBIENT LIGHT SENSING] (استشعار الأضواء المحيطة) عند ضبطه على [ON] (تشغيل). • هذه الوظيفة معطلة عند ضبط [SPECTRAVIEW ENGINE] (محرك SpectraView) على [ON] (تشغيل).</p>	<p>AMBIENT LIGHT SENSING (استشعار الأضواء المحيطة)</p>

PICTURE MENU (قائمة الصورة)	
يقوم بضبط الإضاءة الخلفية ومستوى الصوت تلقائياً المعتمدان على تحديد ما إذا كان هناك وجود بشري أمام الشاشة أم لا. ملاحظة: • إذا تم ضبط [AUTO INPUT CHANGE] (تغيير الدخل التلقائي) على غير [NONE] (لا يوجد)، يتم ضبط هذه الوظيفة على [DISABLE] (تعطيل).	HUMAN SENSING (استشعار الوجود البشري)*
وظيفة استشعار الوجود البشري متوقفة.	DISABLE (تعطيل)
يتم إيقاف تشغيل الإضاءة الخلفية للشاشة وكتم الصوت عند تحديد غياب الوجود البشري أثناء المدة المحددة في [WAITING TIME] (وقت الانتظار). وعند اقتراب أي شخص من الشاشة، تتحول الشاشة إلى الوضع العادي تلقائياً.	AUTO OFF (إيقاف تلقائي)
تتحول إشارة دخل الشاشة والإضاءة الخلفية ومستويات الصوت تلقائياً للإعداد [INPUT SELECT] (تحديد الدخل) و [BACKLIGHT] (الإضاءة الخلفية) و [VOLUME] (الصوت) عند تحديد غياب الوجود البشري أثناء المدة المحددة في [WAITING TIME] (وقت الانتظار). وعند ظهور أي شخص أمام الشاشة مرة أخرى، تعيد الشاشة إضاءة الخلفية ومستوى الصوت إلى الوضع الطبيعي تلقائياً وتعيد إنتاج إشارة الدخل المحددة لـ [INPUT SELECT] (تحديد الدخل).	CUSTOM (مخصص)
ملاحظة: عند ضبط [SPECTRAVIEW ENGINE] (محرك SpectraView) على [ON] (تشغيل) فإن [BACKLIGHT] (إضاءة خلفية) تكون معطلة.	
تضبط AUTO TILE MATRIX (المصفوفة المتتابعة التلقائية) إعدادات Tile Matrix (المصفوفة المتتابعة) تلقائياً لجميع الشاشات في السلسلة، بدءاً من الشاشة الأساسية. يرجى الرجوع إلى AUTO TILE MATRIX (المصفوفة المتتابعة) التلقائية في «توصيل الشاشات المتعددة» في صفحة ٤٥.	AUTO TILE MATRIX (المصفوفة المتتابعة التلقائية)
	TILE MATRIX (المصفوفة المتتابعة)
يتيح تكبير الصورة وعرضها على شاشات متعددة (تصل إلى ١٠٠ شاشة) عبر مكبر توزيع. هذا الخيار خاص بتكوين إعدادات TILE MATRIX (المصفوفة المتتابعة) التي يتم تكوينها تلقائياً عند استخدام [AUTO TILE MATRIX SETUP] (إعداد المصفوفة المتتابعة يدوياً). ملاحظة: • لا تعد الدقة المنخفضة مناسبة لطريقة العرض بالتجانب على عدد كبير من الشاشات. • يمكنك العمل باستخدام مضخم توزيع أو منفذ DisplayPort out أو منفذ خروج HDMI لإرسال إشارة إلى الشاشات المتصلة. لا تتوفر هذه الوظائف عندما تكون [TILE MATRIX] (المصفوفة المتتابعة) نشطة: [MULTI PICTURE MODE] (وضع الصور المتعددة)، STILL (ساكن)، و POINT ZOOM (تحديد/تكبير/تصغير) في أزرار وحدة التكم عن بعد. • يتم إلغاء تنشيط المصفوفة المتتابعة تلقائياً عند تمكين أي من الوظائف التالية: - تحديد خيار [IMAGE FLIP] (قلب الصور) في قائمة [IMAGE FLIP] (قلب الصورة) (باستثناء [NONE] (لا يوجد)) أو تنشيط [MOTION] (الحركة) في قائمة [SCREEN SAVER] (شاشة التوقف). • إذا كان إعداد [ZOOM] (التكبير/التصغير) هو إعداد الطول إلى العرض المحدد، فإنه يعمل كعرض [FULL] (كامل) عندما تكون المصفوفة المتتابعة نشطة. عند تعطيل المصفوفة المتتابعة، تتغير نسبة العرض إلى الارتفاع إلى [ZOOM] (التكبير/التصغير). • تكون وظيفة POINT ZOOM (تحديد تكبير/تصغير) غير نشطة تلقائياً عندما تكون [TILE MATRIX] (المصفوفة المتتابعة) نشطة. لمزيد من التفاصيل، يرجى الرجوع إلى وظيفة POINT ZOOM (تحديد التكبير/التصغير). انظر صفحة ٣٧. • عندما تكون إشارة DisplayPort 4K (منفذ العرض) (٦٠ هرتز) ١٠ بت، تكون [TILE MATRIX] (المصفوفة المتتابعة) غير متاحة. • إذا تم ضبط الإدخال على [DisplayPort1] (منفذ العرض ١)، فسيتم ضبط [DisplayPort VERSION] (إصدار منفذ العرض) على [1.4]، وإعداد [H MONITORS] (الشاشة الأفقية) و [V MONITORS] (الشاشة الرأسية) على [2].	TILE MATRIX (المصفوفة المتتابعة)
عدد الشاشات المرتبة أفقياً.	H MONITORS (الشاشات الأفقية)
عدد الشاشات المرتبة رأسياً.	V MONITORS (الشاشات الرأسية)
حدد قسم الصور المتتابعة لعرضها على الشاشة الحالية.	POSITION (الموضع)
يقوم بضبط الصورة تعويضا عن الفجوة بين العروض. عند التنشيط، يمكن ضبط حجم الصورة المعروضة وموضعها بالضغط على الزر + أو - في وحدة التحكم عن بُعد. ملاحظة: إذا تم ضبط الإدخال على [DisplayPort1] (منفذ العرض ١) يتم ضبط [DisplayPort VERSION] (إصدار منفذ العرض) على [1.4]، ويتم تعطيل هذه الوظيفة.	TILE COMP (توافق العرض المتعدد)
يحدد جزء من الصورة ويعرضها في وضع الشاشة الكاملة. اضبط حجم الإطار باستخدام [H MONITORS] (الشاشات الأفقية) و [V MONITORS] (الشاشات الرأسية)، ثم اختر إطاراً [POSITION] (الموضع). يمكن ضبط موضع الإطار بالضغط على زر + أو - في وحدة التحكم عن بُعد. ملاحظة: إذا تم ضبط الإدخال على [DisplayPort1] (منفذ العرض ١) يتم ضبط [DisplayPort VERSION] (إصدار منفذ العرض) على [1.4]، ويتم تعطيل هذه الوظيفة.	TILE CUT (توافق القطع والعرض)

PICTURE MENU (قائمة الصورة)	
IMAGE FLIP (قلب الصورة)	يغير اتجاه الصورة للييسار / لليمين، لأعلى / لأسفل، أو يجعلها مستديرة. الضغط على زر + أو - للتحديد.
IMAGE FLIP (قلب الصورة)	ملاحظة: عند تحديد خيار IMAGE FLIP (قلب الصورة)، باستثناء [NONE] (لا يوجد)، يتم تعطيل الوظائف التالية: [MULTI PICTURE MODE] (الصورة المتعددة) و [STILL] (ساكن) و [POINT ZOOM] (تحديد تكبير/تصغير) و [ROTATE] (تدوير)، و [TILE MATRIX] (المصفوفة المتتابعة). عندما تتداخل إشارة الدخل قد تنشوه الصورة. عند تحديد خيار IMAGE FLIP (قلب الصورة) باستثناء [NONE] (لا يوجد)، إذا تم ضبط الدخل على منفذ [DisplayPort1] وتم ضبط [DisplayPort VERSION] (إصدار منفذ DisplayPort) على [1.4]، أو أن [SCREEN SAVER] (شاشة التوقف) تم ضبطها على [MOTION] (الحركة)، فسيتم تحرير هذه الوظيفة.
NONE (لا يوجد)	الوضع العادي.
H FLIP (القلب الأفقي)	يقرب الصورة إلى اليسار/اليمين.
V FLIP (قلب الصورة الرأسي)	لقلب الصورة أعلى/أسفل.
180° ROTATE (دوران 180°)	يقرب الصورة لأعلى/أسفل.
OSD FLIP (قلب المعلومات المعروضة على الشاشة)	يحدد اتجاه عرض قائمة OSD (المعلومات المعروضة على الشاشة). إذا تم تحديد [ON] (تشغيل)، فسيتم تعديل اتجاه العرض على الشاشة بناءً على اختيار [IMAGE FLIP] (قلب الصورة).
MULTI PICTURE (الصور المتعددة)	
MULTI PICTURE MODE (وضع الصور المتعددة)	عند اختيار [OFF] (إيقاف التشغيل) يتم عرض صورة واحدة فقط. حدد [2PIP] أو [2PBP] أو [4PBP] ثم اضغط الإدخال لكل صورة. 2PIP (٢ صورة داخل صورة)  2PBP (٢ صورة بجانب صورة)  4PBP (٤ صورة بجانب صورة)  A : PICTURE 1 (الصورة ١) B : PICTURE 2 (الصورة ٢) C : PICTURE 3 (الصورة ٣) D : PICTURE 4 (الصورة ٤)
	ملاحظة: يتم تحرير هذه الوظيفة عندما تكون الوظائف التالية نشطة: [MOTION] (الحركة) في [SCREEN SAVER] (شاشة التوقف) [IMAGE FLIP] (قلب الصورة) (ماعدًا [NONE] (لا يوجد))، [TILE MATRIX] (المصفوفة المتتابعة) [QUICK INPUT] [CHANGE] (تغيير الدخل السريع) [DUAL DAISY CHAIN MODE] (وضع الاتصال المتسلسل المزدوج) أو إذا تم ضبط الإدخال على منفذ [DisplayPort1] (منفذ العرض ١) ثم [DisplayPort VERSION] (إصدار منفذ العرض) مضبوط على [1.4]. لن تعمل وظائف STILL (ساكن) أو POINT ZOOM (تحديد التكبير/التصغير) عند تنشيط هذه الوظيفة). إذا تم ضبط [CEC] على [MODE1] (الوضع ١) أو [MODE2] (الوضع ٢)، فقد يكون لإعداد [MULTI PICTURE] (الصور المتعددة) عبر جهاز وحدة التحكم عن بعد بعض القيود. يتحدد دخل منفذ DisplayPort عند ضبط عدد الصور على [4PBP] (٤ صورة بجانب صورة). في اختيار [DisplayPort1] (منفذ العرض ١)، و [DisplayPort2] (منفذ العرض ٢)، و [OPTION (DisplayPort)] (خيار منفذ العرض)، يمكنك ضبط مدخلين فقط. عند ضبط رقم جودة الصورة على [4PBP]، يتم تعطيل [ROTATE] (تدوير).
AUDIO (الصوت)	يحدد مصدر الصوت الذي سيتم استخدامه عند تمكين [MULTI PICTURE] (الصورة المتعددة). عند تحديد أي من الصورتين، يتم إخراج صوت تلك الصورة. ملاحظة: يتم تعطيل هذه الوظيفة عند تحديد [AUDIO INPUT] (دخل الصوت).
ACTIVE PICTURE (صورة نشطة)	عند ضبط [MULTI PICTURE MODE] (وضع الصور المتعددة) على [OFF] (إيقاف التشغيل) تكون [PICTURE1] (الصورة ١) هي الصورة النشطة. عندما يكون [MULTI PICTURE MODE] (وضع الصورة المتعددة) في [ON] (تشغيل)، حدد صورة نشطة من عدة صور.
ACTIVE FRAME (إطار نشط)	تعرض الصورة النشطة في إطار أبيض.

PICTURE MENU (قائمة الصورة)	
<p>يُتيح تعيين حجم الصورة النشطة.</p> <p>اضغط على زر SET/POINT ZOOM (الضبط/تحديد التكبير/التصغير) لضبط حجم الصورة، اضغط على زر + أو زر CH/ZOOM+ (التكبير والتنقل بين القنوات) للتوسيع.</p> <p>اضغط على زر - أو زر CH/ZOOM- (التكبير والتنقل بين القنوات) للتصغير.</p> <p>ملاحظة:</p> <ul style="list-style-type: none"> عند ضبط [MULTI PICTURE MODE] (وضع الصورة المتعدد) على [2PIP] (٢ صورة داخل صورة) وضبط [ACTIVE PICTURE] (صورة نشطة) على [PICTURE1] (الصورة ١) يتم تعطيل هذه الوظيفة. عند ضبط [MULTI PICTURE MODE] (وضع الصورة المتعدد) على [4PBP] (٤ صورة بجانب صورة) يتم تعطيل هذه الوظيفة. 	<p>PICTURE SIZE (مقاس الصورة)</p>
<p>يُتيح تعيين موقع [ACTIVE PICTURE] (الصورة النشطة).</p> <p>بإلضغط على زر + تتحرك Active Picture (الصورة النشطة) يميناً، وبالإضغط على زر - تتحرك يساراً.</p> <p>وبالإضغط على زر ▲ تتحرك Active Picture (الصورة النشطة) لأعلى، وبالإضغط على زر ▼ تتحرك لأسفل.</p> <p>ملاحظة:</p> <ul style="list-style-type: none"> عند ضبط [MULTI PICTURE MODE] (وضع الصورة المتعدد) على [2PIP] (٢ صورة داخل صورة) وضبط [ACTIVE PICTURE] (صورة نشطة) على [PICTURE1] (الصورة ١) يتم تعطيل هذه الوظيفة. عند ضبط [MULTI PICTURE MODE] (وضع الصورة المتعدد) على [4PBP] (٤ صورة بجانب صورة) يتم تعطيل هذه الوظيفة. 	<p>PICTURE POSITION (موضع الصورة)</p>
<p>يضبط التدوير متعدد الشاشات.</p> <p>ملاحظة:</p> <ul style="list-style-type: none"> لن تعمل وظيفة POINT ZOOM (تحديد التكبير/التصغير) عند تمكين هذه الوظيفة. يتم إلغاء هذه الوظيفة عند ضبط [DisplayPort VERSION] (إصدار منفذ DisplayPort) في [DisplayPort1] (منفذ العرض ١) على [1.4] ضبط [SCREEN SAVER] (شاشة التوقف) على [MOTION] (الحركة) و [IMAGE FLIP] (قلب الصورة) على [NONE] (لا يوجد). إذا كانت إشارة الإدخال متداخلة، يتم تعطيل هذه الوظيفة. إذا كان الإدخال عبارة عن DisplayPort (منفذ العرض) بدقة ٤K (٦٠ هرتز) ١٠ بت، فسيتم إلغاء تنشيط هذه الوظيفة. 	<p>ROTATE (تدوير)</p>
<p>تدوير كل الصور</p>	<p>ROTATE ALL (تدوير الكل)</p>
<p>تدوير [PICTURE1] (الصورة ١).</p>	<p>PICTURE1 (الصورة ١)</p>
<p>تدوير [PICTURE2] (الصورة ٢).</p>	<p>PICTURE2 (الصورة ٢)</p>
<p>يعيد كافة إعدادات PICTURE (الصورة) إلى إعدادات المصنع باستثناء [PICTURE MODE] (وضع الصورة) [SPECTRAVIEW] (محرك) [ENGINE].</p>	<p>RESET (إعادة التعيين)</p>

*: هذه الوظيفة متاحة فقط عندما تكون لوحة واجهة وحدة الحساب Raspberry Pi وحدة الحساب Raspberry Pi مثبتتين. انظر صفحة ٨٥.

*: تعتمد هذه الوظيفة على نوع لوحة الخيارات التي تستخدمها. تتوفر هذه الوظيفة فقط عند تثبيت لوحة الخيارات.

*: لا تتاح هذه الوظيفة إلا عند توصيل وحدة المستشعر الاختيارية.

AUDIO (الصوت)

AUDIO MENU (قائمة الصوت)	
<p>يوفر إعدادات صوت معدة مسبقاً ومناسبة لبيئات مختلفة حيث يمكن استخدام هذا الجهاز، أو تخصيص الإعدادات لتفضيل العارض.</p> <p>NATIVE (أصلي): إعداد قياسي.</p> <p>RETAIL (الأغراض الخاصة بمحلات التجزئة): صوت محيطي لوضوح الصوت في متاجر البيع بالتجزئة.</p> <p>CONFERENCE (وضع المؤتمرات): إعدادات محسنة لوضوح الصوت في غرف الاجتماعات.</p> <p>HIGHBRIGHT (عالي السطوع): أدنى مستوى صوت من أجل التركيز على الرسالة المرئية (يتم كتم الصوت في إعدادات المصنع).</p> <p>TRANSPORTATION (وضع المواصلات): أقل مستوى صوت من أجل تجنب الاضطراب في الأماكن العامة (يتم كتم الصوت في إعدادات المصنع).</p> <p>CUSTOM (مخصص): إعدادات قابلة للتخصيص.</p>	<p>AUDIO MODE (وضع الصوت)</p>
<p>يُزيد مستوى خرج الصوت أو أو يخفضه.</p>	<p>VOLUME (مستوى الصوت)</p>
<p>قم بتحديد [STEREO] (ستيريو) أو [MONO] (صوت أحادي) لخرج الصوت.</p>	<p>BALANCE (التوازن)</p>
<p>STEREO (ستيريو): قنوات صوتية مستقلة لتوجيه إشارات صوتية. يمكن ضبط توازن الصوت للسماحة الخارجية المتصلة بالشاشة بين اليسار واليمين.</p> <p>- اضغط على زر + لتحريك إشارة الصوت لليمين.</p> <p>- اضغط على زر - لتحريك إشارة الصوت لليساار.</p> <p>MONO (أحادي اللون): توجه إشارات الصوت عبر قناة صوتية فردية. لا يمكن ضبط التوازن ولن يتوفر شريط التمرير.</p>	<p>STEREO (ستيريو)/ MONO (أحادي اللون)</p>
<p>يُنشئ صوت محيطي اصطناعي.</p>	<p>SURROUND (محيطي)</p>

AUDIO MENU (قائمة الصوت)	
EQUALIZER (الموازن)	يرفع أو يخفض نطاق التردد العالي للإشارات الصوتية. اضغط على زر + لرفع مستوى الصوت [TREBLE] (الطنين الثلاثي). اضغط على زر - لخفض مستوى الصوت [TREBLE] (الطنين الثلاثي).
TREBLE (ثلاثي)	يرفع أو يخفض الصوت منخفض التردد. اضغط على زر + لرفع مستوى الصوت [BASS] (جيبير). اضغط على زر - لخفض مستوى الصوت [BASS] (جيبير).
BASS (جيبير)	
ADVANCED (خيارات متقدمة)	
LINE OUT (مخرج خطي)	يتيح تحديد [VARIABLE] (متغير) التحكم في موصل خرج الخط من خلال زر VOLUME (مستوى الصوت) على وحدة التحكم عن بعد أو لوحة التحكم في الشاشة.
AUDIO DELAY (تأخير الصوت)	حدد هذا الخيار إذا كان هناك تأخير ملحوظ بين صورة الفيديو وخرج إشارة الصوت. عند تمكين هذا الخيار، يمكن تأخير إشارة الصوت من ٠ إلى ١٠٠ ميلي ثانية. يسمح هذا بوجود تأخير في الفيديو، الذي قد يحدث أثناء تقدم الفيديو المشغل مثل DEINTERLACE (فك التشابك)، ليتم مطابقتها بتأخير مماثل في إشارة الصوت لتجنب أخطاء التزامن.
AUDIO DELAY (تأخير الصوت)	
DELAY TIME (مدة التأخير)	
AUDIO INPUT (منفذ دخل الصوت)	يحدد مصدر الصوت في الدخل الحالي. يحدد مصدر دخل الصوت [DisplayPort1] (منفذ العرض ١)، [DisplayPort2] (منفذ العرض ٢)، [HDMI1]، [HDMI2]، [*COMPUTE MODULE] (وحدة الحساب) و [OPTION] (خيار)*. ملاحظة: يتم تعطيل هذه الوظيفة عندما تكون إحدى الوظائف التالية نشطة: [MULTI PICTURE] (الصور المتعددة)، [QUICK INPUT] [CHANGE] (تغيير الدخل السريع)، [DUAL DAISY CHAIN MODE] (وضع الاتصال المتسلسل المزدوج) أو إذا كان الدخل مضبوط على [DisplayPort1] (منفذ العرض ١) ثم ضبط [DisplayPort VERSION] (إصدار منفذ العرض) على [1.4].
RESET (إعادة التعيين)	يتيح إعادة ضبط خيارات AUDIO (الصوت) وفقاً لإعدادات المصنع فيما عدا VOLUME (مستوى الصوت).

*: هذه الوظيفة متاحة فقط عندما تكون لوحة واجهة وحدة الحساب Raspberry Pi وحدة الحساب Raspberry Pi مثبتتين. انظر صفحة ٨٥.
*: تعتمد هذه الوظيفة على نوع لوحة الخيارات التي تستخدمها. تتوفر هذه الوظيفة فقط عند تثبيت لوحة الخيارات.

SCHEDULE (الجدولة)

SCHEDULE MENU (قائمة الجدولة)	
SCHEDULE SETTINGS (إعدادات الجدولة)	يتيح إنشاء جدول عمل للشاشة (انظر صفحة ٤١). اضغط على زري ▼ و ▲ و + و - للتنقل بين إعدادات الجدولة وتغييرها. اضغط على زر SET/POINT ZOOM (الضبط/تحديد التكبير/التصغير) في وحدة التحكم عن بعد أو أزرار تغيير الدخل في الشاشة لتحديد الإعدادات.
SETTINGS (إعدادات)	تحديد الرقم والضغط على زر SET/POINT ZOOM (تعيين/تحديد خاصة تكبير/تصغير) لتنشيط الجدول. يوجد مخطط لدى المربع بجانب الرقم عند تمكين الجدول. يمكن إنشاء جداول يصل عددها لـ ١٤ وتمكينها. اضغط على زر + أو - للتنقل بين أرقام الجداول.
POWER (الطاقة)	يعين حالة الطاقة الشاشة للجدول. حدد [ON] (تشغيل) إذا أردت أن يقوم الجدول بتشغيل الشاشة في الوقت المحدد. حدد [OFF] (إيقاف التشغيل) إذا أردت أن يقوم الجدول بإيقاف تشغيل الشاشة في الوقت المحدد.
TIME (الوقت)	اضبط وقت البدء للجدول. ملاحظة: املاً كلا الحقلين لإعدادات الوقت TIME. إذا عرض أحد الحقلين [-]، يعني ذلك أن الجدول توقف عن التشغيل.
INPUT (الدخل)	حدد أي دخل فيديو ستستخدمه للجدول. للحفاظ على نشاط الدخل عند بدء الجدول، تأكد من أن الإعدادات [-]. إذا قمت بتحديد دخل معين، اضبط [ON] (تشغيل) في [POWER] (الطاقة).
DATE (التاريخ)	
YEAR (السنة)	حدد هذا الخيار إذا كان الجدول سيتم تشغيله في يوم واحد فقط أو إذا كان جدولاً غير منتظم.
MONTH (الشهر)	
DAY (اليوم)	
EVERY WEEK (كل أسبوع)	حدد هذا الخيار لتكرار الجدول كل أسبوع.
OFF TIMER (موقت الإيقاف)	يقوم بإيقاف تشغيل الشاشة بعد الفترة الزمنية الموضحة بجوار شريط التمرير. اضغط على زر + أو - في وحدة التحكم لضبط الموقت من ساعة إلى ٢٤ ساعة. ملاحظة: يتعدى تشغيل الجداول عندما يتم تعيين [ON] (تشغيل) لـ [OFF TIMER] (موقت الإيقاف).
RESET (إعادة التعيين)	يقوم بإعادة كافة إعدادات قائمة الجداول SCHEDULE إلى إعدادات المصنع، باستثناء [OFF TIMER] (موقت الإيقاف).

SLOT (الفتحة)

SLOT MENU (قائمة الفتحة)	
تكوين إعدادات لوحة الخيارات المتصلة.	OPTION (خيار)* ^{٢*}
	POWER CONTROL (التحكم في الطاقة)
يتحكم في الطاقة في لوحة الخيارات. حدد [ON] (تشغيل) ثم اضغط على SET (ضبط) على جهاز التحكم عن بعد لتشغيل الجهاز. حدد [OFF] (إيقاف) ثم اضغط على SET (ضبط) على جهاز التحكم عن بعد لتشغيل الجهاز. ملاحظة: يشير الخيار المحدد ضمن [POWER SUPPLY] (الإمداد بالطاقة) عند فتح قائمة [POWER CONTROL] (التحكم في الطاقة) إلى حالة الطاقة الحالية. إذا وجدت [ON] (تشغيل) محددة، إذا فالجهاز على وضع التشغيل. إذا وجدت [OFF] (إيقاف التشغيل) محددة، إذا فالجهاز على وضع الإيقاف.	POWER SUPPLY (الإمداد بالطاقة)
يسمح بالتشغيل نفسه كزر الطاقة في لوحة الخيارات المثبتة.	POWER BUTTON (زر الطاقة)
اضغط على SET (الضبط) لفرض إيقاف تشغيل الجهاز المثبت في فتحة الخيار. ملاحظة: يرجى استخدام هذه الوظيفة فقط عندما يتعذر إغلاق نظام التشغيل يدويًا.	FORCE SHUTDOWN (إيقاف التشغيل إجباريًا)
اضغط على SET (ضبط) لإيقاف تشغيل لوحة الخيارات إجباريًا وإعادة تشغيلها عندما لا تستجيب لإيقاف التشغيل باستخدام [POWER BUTTON] (زر الطاقة) أو وظيفة [FORCE SHUTDOWN] (إيقاف التشغيل إجباريًا). ملاحظة: • قد تتلف هذه الوظيفة ملفات البيانات الموجودة على لوحة الخيارات أو ملفات البيانات الموجودة على جهاز تخزين متصل بلوحة خيارات مثبتة. • يرجى استخدام هذه الوظيفة فقط عندما يتعذر تشغيل [POWER BUTTON] (زر الطاقة) و[FORCE SHUTDOWN] (الإغلاق الإجباري).	RESET (إعادة التعيين)
يعرض حالة الاتصال الخاصة بلوحة الخيارات. إذا لم تكن الحالة «متصلة»، فهذا يعني أن الجهاز غير مثبت.	Connection Status (حالة التوصيل) ^{٢*}
يعرض حالة تشغيل الجهاز المتصل بلوحة الخيارات.	Power Status (حالة الطاقة) ^{٢*}
يعرض معلومات عن اللوحة المثبتة.	Module (وحدة) ^{٢*}
	POWER SETTING (إعدادات الطاقة)
سيتم تشغيل لوحة الخيارات المثبتة تلقائيًا عند تشغيل طاقة الشاشة.	AUTO POWER UP (التشغيل التلقائي)
يتم إيقاف تشغيل لوحة الخيارات المتصلة عند تحويل الشاشة إلى وضع الاستعداد.	AUTO SHUTDOWN (الإيقاف التلقائي) ^{٢*}
عند تحديد [OFF] (إيقاف التشغيل) في [OPTION POWER] (خيار الطاقة)، يؤدي هذا إلى ضبط تأخير الوقت بعد تنفيذ [AUTO SHUTDOWN] (إيقاف التشغيل التلقائي) حتى يتم إيقاف تشغيل الطاقة بلوحة الخيارات.	POWER SUPPLY OFF DELAY (إيقاف تشغيل تأخير الإمداد بالطاقة)
يسمح بتحويل الشاشة إلى الحالة نفسها عندما يكون الجهاز المثبت في وضع الاستعداد أو وضع توفير الطاقة. ملاحظة: إذا قمت بتحديد [ENABLE] (تمكين)، فلن يتم تشغيل طاقة الشاشة تلقائيًا عند تشغيل لوحة الخيارات.	AUTO DISPLAY OFF (إيقاف العرض التلقائي)
يعرض تحذيرًا، عند إيقاف تشغيل الطاقة بلوحة الخيارات، بأنه يجب إيقاف تشغيل الجهاز من داخل نظام تشغيل الجهاز. لا يمكن تغيير هذه الرسالة يتم عرض هذه الرسالة عند تعيين [POWER SUPPLY] (الإمداد بالطاقة) على [OFF] (إيقاف التشغيل).	OFF WARNING (تحذير الإيقاف)
	ADVANCED SETTING (إعدادات متقدمة)
يسمح للشاشة بإظهار إشارتي فيديو، DisplayPort (منفذ العرض) و TMDs للجهاز المثبت في فتحة الخيار. عند تحديد [AUTO] (تلقائي)، يتم ضبط عرض الشاشة وفقًا لمواصفات الجهاز المثبت في فتحة الخيار.	CHANNEL SELECT (تحديد القناة)
يعرض الإشارات التي يدعمها الجهاز المثبت في فتحة الخيار.	INTERFACE CAPABILITY (سعة الواجهة)

SLOT MENU (قائمة الفتحة)	
تكوين إعدادات لوحة واجهة وحدة الحساب Raspberry Pi ووحدة الحساب Raspberry Pi.	COMPUTE MODULE (وحدة الحساب)*
	POWER CONTROL (التحكم في الطاقة)
التحكم في الطاقة في Compute Module (وحدة الحساب). حدد [ON] (تشغيل) ثم اضغط على SET (ضبط) على جهاز التحكم عن بعد لتشغيل الجهاز. حدد [OFF] (إيقاف) ثم اضغط على SET (ضبط) على جهاز التحكم عن بعد لتشغيل الجهاز. ملاحظة: يشير الخيار المحدد ضمن [POWER SUPPLY] (الإمداد بالطاقة) عند فتح قائمة [POWER CONTROL] (التحكم في الطاقة) إلى حالة الطاقة الحالية. إذا وجدت [ON] (تشغيل) محددة، إذا فالجهاز على وضع التشغيل. إذا وجدت [OFF] (إيقاف التشغيل) محددة، إذا فالجهاز على وضع الإيقاف.	POWER SUPPLY (الإمداد بالطاقة)
ينفذ إيقاف تشغيل عادي لوحدة الحساب.	POWER BUTTON (زر الطاقة)
اضغط على SET (ضبط) لإيقاف تشغيل وحدة الحساب إجباريًا وإعادة تشغيلها عندما لا تستجيب لإيقاف التشغيل باستخدام وظيفة [POWER] [BUTTON] (زر الطاقة) أو إيقاف التشغيل إجباريًا. ملاحظة: قد تؤدي هذه الوظيفة إلى إتلاف ملفات البيانات الموجودة على Compute Module (وحدة الحساب) وملفات البيانات الموجودة على جهاز تخزين متصل ببطاقة واجهة Compute Module (وحدة الحساب).	RESET (إعادة التعيين)
يعرض حالة الاتصال الخاصة بوحدة الحساب. إذا لم تكن الحالة «متصلة»، فهذا يعني أن الجهاز غير مثبت.	Connection Status (حالة التوصيل)**
يظهر حالة تشغيل وحدة الحساب.	Power Status (حالة الطاقة)**
يعرض معلومات حول لوحة واجهة وحدة الحساب.	Module (وحدة)**
	POWER SETTING (إعدادات الطاقة)
سيتم تشغيل وحدة الحساب تلقائيًا عند تشغيل طاقة الشاشة.	AUTO POWER UP (التشغيل التلقائي)
يتم إيقاف تشغيل وحدة الحساب عند تحويل الشاشة إلى وضع الاستعداد.	AUTO SHUTDOWN (الإيقاف التلقائي)**
يؤدي ذلك إلى ضبط تأخير الوقت بعد ضبط إشارة إيقاف التشغيل حتى يتم إيقاف تشغيل الطاقة إلى وحدة الحساب. قم بتعيين ذلك للسماح بوقت كافٍ لإيقاف تشغيل أي برنامج بأمان.	POWER SUPPLY OFF DELAY (تأخير إيقاف الإمداد بالطاقة)
يسمح بتحويل الشاشة إلى الحالة نفسها عندما تكون وحدة الحساب في وضع الاستعداد أو وضع توفير الطاقة. ملاحظة: إذا قمت باختيار [ENABLE] (تمكين)، لن تنتقل الشاشة تلقائيًا إلى وضع تشغيل عند تشغيل وحدة الحساب.	AUTO DISPLAY OFF (إيقاف العرض التلقائي)
يعرض تحذيرًا، عند إيقاف تشغيل الطاقة وحدة الحساب، بأنه يجب إيقاف تشغيل الجهاز من داخل نظام تشغيل الجهاز. لا يمكن تغيير هذه الرسالة يتم عرض هذه الرسالة عند تعيين [POWER SUPPLY] (الإمداد بالطاقة) على [OFF] (إيقاف التشغيل).	OFF WARNING (تحذير الإيقاف)
	ADVANCED SETTING (إعدادات متقدمة)
يقوم بتمكين أو تعطيل استخدام GPIO ٢٣ (الإدخال/الإخراج للأغراض العامة) للإشارة إلى أن الطاقة إلى وحدة الحساب سيتم إيقاف تشغيلها.	SHUTDOWN SIGNAL (إشارة إيقاف التشغيل)
يقوم بتمكين أو تعطيل إشارات الأشعة تحت الحمراء المنبعثة من وحدة التحكم عن بعد.	IR SIGNAL (إشارة IR)
يقوم بتمكين أو تعطيل الاتصال التسلسلي الداخلي بين الشاشة ووحدة الحساب.	MONITOR CONTROL (التحكم في الشاشة)
يقوم بتمكين أو تعطيل وظيفة مؤقت مراقب النظام المدمجة في الشاشة لـ وحدة الحساب. عند التمكين، تتوقع الشاشة تلقي أمر إعادة تعيين دوري من وحدة الحساب من خلال وحدة UART الداخلية. إذا لم يتم استلام الأمر لثلاث فترات زمنية متتالية، فستعيد الشاشة تشغيل وحدة الحساب.	WDT (مراقب النظام)
يقوم بتعيين مدة التأخير التي يجب أن تبدأ فيها بتلقي أوامر إعادة تعيين WDT (مراقب النظام) بعد تشغيل وحدة الحساب.	START UP TIME (زمن التشغيل)
لتعيين الحد الأقصى للوقت الذي يجب أن تتلقى خلاله الشاشة أوامر إعادة تعيين WDT (مراقب النظام) من وحدة الحساب.	PERIOD TIME (مدة التشغيل)
يُمكن الشاشة من إمداد الطاقة لفتحة لوحة الخيارات أثناء تفعيل وضع حفظ الطاقة أو وضع الاستعداد. [AUTO] (تلقائي): يتم تزويد الطاقة بشكل مستمر إلى فتحة لوحة الخيارات، حتى أثناء وضع توفير الطاقة ووضع الاستعداد تتوقف الطاقة المزودة لفتحة لوحة الخيارات أثناء وضع توفير الطاقة ووضع الاستعداد عندما لا توجد أجهزة مثبتة. [ON] (تشغيل): يتم تزويد الطاقة بشكل مستمر إلى فتحة لوحة الخيارات، حتى أثناء وضع توفير الطاقة ووضع الاستعداد. [OFF] (إيقاف): تتوقف الطاقة المزودة لفتحة لوحة الخيارات أثناء وضع توفير الطاقة ووضع الاستعداد. ملاحظة: لتنشيط وظيفة إدارة الطاقة دون وجود إشارة دخل من الجهاز المتصل إلى لوحة الخيارات يرجى ضبط [OPTION POWER] (الخيار) زر طاقة اختياري إلى [AUTO] (تلقائي) أو ON (تشغيل).	SLOT POWER (فتحة الطاقة)
يعيد تعيين جميع إعدادات SLOT (الفتحة) إلى إعدادات المصنع، باستثناء [POWER SUPPLY] (الإمداد بالطاقة) في [OPTION] (الخيار)، و[POWER SUPPLY] (الإمداد بالطاقة) و[ADVANCED SETTING] (الإعدادات المتقدمة) في [COMPUTE MODULE] (وحدة الحساب).	RESET (إعادة التعيين)

*: هذا الدخول متاح عندما تكون Raspberry Pi لوحة واجهة وحدة الحساب الاختيارية و Raspberry Pi وحدة الحساب مثبتتين. انظر صفحة ٨٥.

** : تعتمد هذه الوظيفة على نوع لوحة الخيارات التي تستخدمها. تتوفر هذه الوظيفة فقط عند تثبيت لوحة الخيارات.

** : قد لا تظهر بعض لوحات الخيارات بشكل صحيح.

** : إذا كانت لوحة الخيارات عبارة عن كمبيوتر، فيرجى التحقق أيضًا من إعدادات إيقاف تشغيل الكمبيوتر.

الشبكة) NETWORK

NETWORK MENU (قائمة الشبكة)	
يُهيء إعدادات شبكة الشاشة إما تلقائيًا أو يدويًا.	NETWORK INFORMATION (معلومات الشبكة)
عند تحديد [AUTO] (تلقائي)، يتم الحصول على عنوان IP تلقائيًا من خادم DHCP. عند اختيار [MANUAL] (يدوي) يجب إدخال إعدادات الشبكة يدويًا. اتصل بمسؤول الشبكة للحصول على هذه المعلومات. ملاحظة: يرجى استشارة مسؤول الشبكة لمعرفة عنوان IP عندما يتم تحديد خيار [AUTO] (تلقائي) بالنسبة لوضع [IP SETTING] (إعداد IP).	IP SETTING (إعداد IP)
اضبط عنوان IP الخاص بالشاشة المتصلة بالشبكة عند تحديد خيار [MANUAL] (يدوي) بالنسبة لوضع [IP SETTING] (إعداد IP).	IP ADDRESS (عنوان IP)
اضبط بيانات قناع الشبكة الفرعية الخاصة بالشاشة المتصلة بالشبكة عند تحديد خيار [MANUAL] (يدوي) بالنسبة لوضع [IP SETTING] (إعداد IP).	SUBNET MASK (قناع الشبكة الفرعية)
اضبط البوابة الافتراضية الخاصة بالشاشة المتصلة بالشبكة عند تحديد خيار [MANUAL] (يدوي) بالنسبة لوضع [IP SETTING] (إعداد IP). ملاحظة: أدخل الرقم في تنسيق [0.0.0.0] لحذف الإعداد.	DEFAULT GATEWAY (البوابة الافتراضية)
عَيّن IP addresses (عنوان IP) الخاص بخوادم DHCP. [AUTO] (تلقائي): سيقوم خادم DNS الموصل بالشاشة بتعيين عنوان IP خاص به تلقائيًا. [MANUAL] (يدوي): أدخل عنوان IP الخاص بخادم DNS المتصل بالشاشة يدويًا. ملاحظة: يرجى استشارة مسؤول الشبكة لمعرفة عنوان IP عندما يتم تحديد خيار [AUTO] (تلقائي) بالنسبة لخادم [DNS].	DNS
أدخل إعدادات خادم DNS الرئيسي الخاصة بالشبكة المتصلة بالشاشة. ملاحظة: أدخل الرقم في تنسيق [0.0.0.0] لحذف الإعداد.	DNS PRIMARY (خادم اسم المجال الرئيسي)
أدخل إعدادات خادم DNS الثانوي الخاصة بالشبكة المتصلة بالشاشة. ملاحظة: أدخل الرقم في تنسيق [0.0.0.0] لحذف الإعداد.	DNS SECONDARY (خادم اسم المجال الثانوي)
تقوم بإظهار [MAC ADDRESS] (عنوان MAC) الخاص بالشاشة.	MAC ADDRESS (عنوان MAC)
تنفيذ إعدادات شبكة المعلومات.	EXECUTE (تنفيذ)
يمكن تكوين الشبكة أو تعطيلها بشكل فردي لوظائف الشاشات التالية. عند إجراء تحديث مراجعة البرنامج الثابت عبر الشبكة، يرجى تمكين جميع الإعدادات.	NETWORK SECURITY (تأمين الشبكة)
يمكن وظيفة الشبكة أو تعطيلها للتحكم في الشاشة عن بعد. عند تعطيل [DISPLAY] (العرض) فلن تعمل هذه الوظائف: التحكم الخارجي، البريد الإلكتروني، وظائف الاتصال المتسلسل، خادم HTTP، PJLink، AMX، Crestron، وSNMP. يؤدي تعطيل الإعداد [COMPUTE MODULE] (وحدة الحساب) إلى تعطيل القدرة على التحكم في اتصالات الشبكة والشاشات باستخدام [COMPUTE MODULE] (وحدة الحساب). ملاحظة: إذا عطلت DISPLAY (العرض) فإن التحكم في الشاشة في تهيئة الاتصال المتسلسل لن يكون متاحًا. يرجى مراعاة تأثير تركيبات الشاشات المتعددة قبل تعطيل تعطيلها.	INTERFACE (واجهة التوصيل)
لتمكين أو تعطيل منفذ الشبكة للعنصر المحدد. يؤدي تعطيله إلى إغلاق المنفذ وتعطيل كل ميزة.	NETWORK PORT (منفذ الشبكة)
قم بتطبيق إعدادات تأمين الشبكة.	APPLY (تطبيق)
يؤكد نجاح الاتصال بالشبكة من خلال الاتصال بعنوان IP المحدد مسبقًا.	PING
يضبط [IP ADDRESS] (عنوان IP) لإرسال [PING].	IP ADDRESS (عنوان IP)
يتحقق من الاستجابة التي يمكن أو لا يمكن إرسالها إلى الشاشة من [IP ADDRESS] (عنوان IP) عن طريق إرسال [PING].	EXECUTE (تنفيذ)
يعيد تعيين NETWORK (كل الشبكات) إلى إعدادات المصنع.	RESET (إعادة التعيين)

PROTECT (الحماية)

PROTECT MENU (حماية قائمة)	
	POWER SAVE SETTINGS (إعدادات حفظ الطاقة)
<p>تمكين أو تعطيل دخول الشاشة في وضع توفير الطاقة. عند تحديد [ENABLE] (تمكين)، تدخل الشاشة في وضع توفير الطاقة بعد مرور الفترة الزمنية دون اكتشاف إشارة إدخال أو حدوث فقدان للإشارة. عندما تكون الشاشة على وضع توفير الطاقة فإن مؤشر بيان الحالة سيتغير لونه. يرجى الرجوع إلى مؤشر الطاقة (انظر صفحة ٧٥). عند تحديد [DISABLE] (تعطيل)، لن تدخل الشاشة في وضع توفير الطاقة.</p> <p>يرجى الرجوع إلى مواصفات الشاشة (انظر «P435» في صفحة ٧٨، «P495» في صفحة ٧٩، «P555» في صفحة ٨٠، «MA431» في صفحة ٨١، «MA491» في صفحة ٨٢ و«MA551» في صفحة ٨٣) للحصول على معلومات حول استهلاك الطاقة.</p> <ul style="list-style-type: none"> ملاحظة: عند اتصال الشاشة بالكمبيوتر، فقد لا يتوقف مهائى عرض جهاز الكمبيوتر. من إرسال البيانات الرقمية حتى ولو لم يوجد صورة على الشاشة. وإذا حدث ذلك فلن يتغير وضع الشاشة إلى وضع الاستعداد. إذا تم تحديد [AUTO OFF] (إيقاف تلقائي) أو [CUSTOM] (مخصص) في [HUMAN SENSING] (استشعار الوجود البشري)*، لا تعمل وظيفة توفير الطاقة. <p>*: لا تتاح هذه الوظيفة إلا عند توصيل وحدة الحساس الاختيارية.</p>	POWER SAVE (توفير الطاقة)
لتعيين الفترة الزمنية التي يجب أن تنتظر فيها الشاشة إشارة الدخل قبل الدخول في وضع توفير الطاقة.	TIME SETTING (إعداد الوقت)
يعرض رسالة أثناء دخول الشاشة في وضع الطاقة المنخفضة.	POWER SAVE MESSAGE (رسالة توفير الطاقة)
عند تحديد [ENABLE] (تمكين)، تعود الشاشة سريعاً إلى وضع [ON] (تشغيل) وذلك عند الكشف عن إشارة. يزيد تمكين هذا الخيار من استهلاك الطاقة في وضع الاستعداد.	QUICK START (بدء التشغيل السريع)
	THERMAL MANAGEMENT (المعالجة الحرارية)
عند تحديد [AUTO] (تلقائي)، سيتم تشغيل المراوح فقط عندما تصل درجة الحرارة الداخلية إلى درجة الحرارة التي تم تعيينها في أي من المستشعرات في هذه القائمة. سيتم إيقاف المراوح تلقائياً عندما تكون الشاشة باردة. عند تحديد [ON] (تشغيل) ستنظّل المراوح في وضع التشغيل. لا يمكن إيقاف تشغيل المراوح تلقائياً.	FAN CONTROL (التحكم في المروحة)
استخدم زر + و- في وحدة التحكم لضبط درجة الحرارة الداخلية القصوى التي يمكن أن تصل إليها الشاشة قبل تشغيل المروحة عند تحديد [AUTO] (تلقائي).	
يمكن ضبط [FAN SPEED] (سرعة المروحة) بين منخفض ومرفع.	FAN SPEED (سرعة المروحة)
تقوم بإظهار درجة الحرارة الداخلية للشاشة.	DISPLAY (العرض)
يُظهر حالة مروحة الشاشة الداخلية.	FAN STATUS (حالة المروحة)
تقوم بإظهار درجة الحرارة الداخلية للشاشة.	INTERNAL TEMPERATURE (درجة الحرارة الداخلية)
تقوم بإظهار درجة الحرارة الداخلية للوحة الخيارات.	SLOT (الفتحة)
تقوم بإظهار حالة المروحة للوحة الخيارات.	FAN STATUS (حالة المروحة)
تقوم بإظهار درجة الحرارة الداخلية للوحة الخيارات	INTERNAL TEMPERATURE (درجة الحرارة الداخلية)
تقوم بإظهار التشغيل المطلوب للوحة الخيارات.	SYSTEM FAN REQUIREMENT (متطلبات نظام المروحة)
	OPTION (خيارات)
	COMPUTE MODULE (وحدة الحساب)

PROTECT MENU (حماية قائمة)	
SCREEN SAVER (شاشة التوقف)	تستخدم وظيفة [SCREEN SAVER] (شاشة التوقف) للحد من خطورة ثبات الصورة: ملاحظة: • عند بدء وضع شاشة التوقف، تتغير نسبة عرض الصورة إلى ارتفاعها إلى [FULL] (كاملة). عندما تتوقف شاشة التوقف، سيعود الجانب إلى إعداد [ASPECT] (العرض إلى الارتفاع) الحالي. • وعند تعيين خيار [MOTION] (الحركة) على [ON] (تشغيل)، يتم تعطيل الوظائف الآتية: [MULTI PICTURE] (الصور المتعددة) أو [IMAGE FLIP] (قلب الصورة) (باستثناء [NONE] (بلا)) أو [TILE MATRIX] (المصفوفة المتتابعة) أو STILL (السكون) أو [ROTATE] (تدوير) و POINT ZOOM (تحديد التكبير/التصغير). • إذا تم ضبط الإدخال على [DisplayPort1] (منفذ العرض ١) ثم [DisplayPort VERSION] (إصدار منفذ العرض) على [1.4]، فسيتم تحرير هذه الوظيفة.
MOTION (الحركة)	يعمل على توسيع صورة الشاشة إلى مستوى (تكبير/تصغير) المحدد مسبقاً ثم يحرك الصورة في أربعة اتجاهات إلى (أعلى، أسفل، يمين، يسار) في فاصل زمني محدد مسبقاً. استخدم زر + و - في وحدة التحكم لضبط الوقت في شريط تمرير [INTERVAL] (الفاصل الزمني) ونسبة التكبير/التصغير المنوية في شريط تمرير [ZOOM] (التكبير/التصغير). ملاحظة: إذا كان الإدخال عبارة عن إشارة K DisplayPort ٤ (منفذ العرض) (٦٠ هرتز) ١٠ بت، فسيتم إلغاء تنشيط هذه الوظيفة.
POWER ON DELAY (فترة التأخير قبل التشغيل)	تؤخر هذه الخاصية الشاشة عن التشغيل لفترة زمنية تُضبط عند الضغط على زر POWER ON (تشغيل الطاقة).
DELAY TIME (مدة التأخير)	ويمكن ضبط خيار التأخير لفترة تتراوح من ٠ إلى ٥٠ ثانية.
LINK TO ID (الربط مع المعرف)	روابط [DELAY TIME] (وقت التأخير) في رقم تعريف الشاشة. وهذا يمنع حدوث انقفاص لتيار كهربائي شديد الذي قد يحدث إذا تم تشغيل كل الشاشات في تركيب متعدد في نفس الوقت. كلما زاد رقم تعريف الشاشة، زادت مدة التأخير قبل تشغيل الشاشة. على سبيل المثال إذا كان رقم تعريف الشاشة هو ٢٠ و [DELAY TIME] (مدة التأخير) هي ٥ ثوان فإن مقدار الوقت الذي يمر بدءاً من تشغيل الضغط على زر POWER ON (التشغيل) وعند تشغيل الطاقة فعلياً هو ٩٥ ثانية. يسمح ذلك بتشغيل الشاشات الـ ١٩ الموجودة في نظام تثبيت الشاشات المتعددة بفواصل زمنية مدتها ٥ ثوان بين كل عملية تشغيل. ملاحظة: في حالة ضبط [DELAY TIME] (مدة التأخير) على ٠ ثوان، فلن يكون هناك تأخير ممتد لـ [LINK TO ID] (الربط مع المعرف). يجب أن يكون وقت التأخير ثانية واحدة أو أكثر لتأخير وضع تشغيل الطاقة.
SECURITY SETTINGS (إعدادات الحماية)	يُضبط وظيفة الأمان.
PASSWORD (كلمة المرور)	أدخل كلمة المرور الحالية لتغيير الإعدادات في القائمة. (كلمة المرور الافتراضية هي: 0000)
SECURE MODE (وضع أمن)	يتم تحديده عند الحاجة إلى كلمة الحماية أمان لاستخدام الشاشة.
START-UP LOCK (قفل بدء التشغيل)	كلمة المرور مطلوبة عند تشغيل الشاشة.
CONTROL LOCK (قفل مفاتيح التحكم)	كلمة المرور مطلوبة عند الضغط على زر على لوحة أزرار الشاشة أو وحدة التحكم عن بعد.
CHANGE PASSWORD (تغيير كلمة مرور)	يغير كلمة المرور لوظيفة الأمان. ملاحظة: كلمة المرور المحددة مسبقاً بالمصنع هي [0000].
CURRENT PASSWORD (كلمة المرور الحالية)	أدخل كلمة المرور الحالية.
NEW PASSWORD (كلمة المرور الجديدة)	أدخل كلمة المرور الجديدة.
CONFIRM PASSWORD (تأكيد كلمة المرور)	أدخل كلمة المرور الجديدة مرة أخرى لتأكيد تغيير كلمة المرور.
LOCK SETTINGS (إعدادات الإيقاف)	يمنع التحكم في الشاشة من خلال وحدة التحكم اللاسلكية عن بعد والأزرار والمفاتيح في الشاشة أو كليهما. يرجى الرجوع إلى «قفل أزرار وحدة التحكم» (صفحة ٥١ وصفحة ٥٢).
ALERT MAIL (بريد التنبيه)	عند تعيين الشاشة على وضع [ON] (تشغيل) وتكون موصلة بالشبكة، يمكن أن ترسل الشاشة رسالة بريد إلكتروني عند حدوث خطأ. يجب تهيئة إعدادات البريد الإلكتروني في إعدادات خادم HTTP الخاصة بالشاشة لإرسال ALERT MAIL (بريد التنبيه). انظر صفحة ٦٦.
RESET (إعادة التعيين)	إعادة ضبط جميع إعدادات SECURITY (الحماية) بالرجوع إلى إعدادات المصنع فيما عدا إعداد [POWER ON DELAY] (الطاقة وقت التأخير) و [SECURITY SETTINGS] (إعدادات الحماية).

SYSTEM (النظام)

SYSTEM MENU (قائمة النظام)	
تعرض اسم الطراز والرقم التسلسلي وإصدار البرامج الثابتة بالشاشة.	MONITOR INFORMATION (معلومات الشاشة)
	MODEL (الطراز)
	SERIAL (تسلسلي)
يعرض معلومات عن مقدار توفير الكربون بالكيلو جرام-ثاني أكسيد الكربون. ويعتمد عامل الأثر الكربونية في حساب التوفير الكربوني على OECD (إصدار عام ٢٠٠٨).	CARBON SAVINGS (توفير الكربون)
يعرض معلومات عن مقدار استخدام الكربون بالكيلو جرام-ثاني أكسيد الكربون. هذا تقدير حسابي، وليس قيمة قياس حقيقية. هذا التقدير يقوم بعيداً عن أي خيارات.	CARBON USAGE (استخدام الكربون)
تظهر إصدار البرامج الثابتة للشاشة.	FIRMWARE (البرامج الثابتة)
تقوم بإظهار [MAC ADDRESS] (عنوان MAC) الخاص بالشاشة.	MAC ADDRESS (عنوان MAC)
ملاحظة: إذا كان مصدر الطاقة الرئيسي للشاشة قيد إيقاف التشغيل لمدة أسبوعين، تتوقف وظيفة الساعة عن العمل. في هذه الحالة يرجى ضبط [DATE & TIME] (التاريخ/الوقت) مرة أخرى.	DATE & TIME (التاريخ/الوقت)
اضبط فرق التوقيت بين المنطقة التي تستخدم فيها الشاشة والتوقيت العالمي المنسق (UTC).	TIME ZONE (المنطقة الزمنية)
تقوم بمزامنة الوقت مع خادم NTP على الشبكة للحصول على الوقت الصحيح.	INTERNET TIME SERVER (خادم الإنترنت الخاص بالوقت)
حدد [ON] (تشغيل) ثم قم بإدخال عنوان IP أو اسم المضيف في خادم NTP. اختر [UPDATE] (تحديث).	
يضبط تاريخ السنة الحالية. اضغط على زر + أو - في وحدة التحكم لضبط تاريخ السنة. اضغط على [UPDATE] (تحديث) لتطبيق التغيير.	YEAR (السنة)
يضبط تاريخ الشهر الحالي. اضغط على زر + أو - في وحدة التحكم لضبط تاريخ الشهر الحالي. اضغط على [UPDATE] (تحديث) لتطبيق التغيير.	MONTH (الشهر)
يضبط تاريخ يوم الشهر الحالي. اضغط على زر + أو - في وحدة التحكم لضبط تاريخ اليوم الحالي. اضغط على [UPDATE] (تحديث) لتطبيق التغيير.	DAY (اليوم)
يضبط الوقت الحالي. حدد حقل الساعة ثم اضغط على زر + أو - في وحدة التحكم لضبط الوقت الحالي ثم أعد هذه الخطوات لضبط حقل الدقائق. اضغط على [UPDATE] (تحديث) لتطبيق التغيير.	TIME (الوقت)
ملاحظة: <ul style="list-style-type: none"> تنسيق ساعة الشاشة هو ٢٤ ساعة. إذا كانت الشاشة في موقع به توقيت صيفي حالي، اضبط حقل TIME (الوقت) إلى الوقت الحالي عندما لا يكون هناك تأثير بالتوقيت الصيفي. ثم مكن وظيفة [DAYLIGHT SAVING] (التوقيت الصيفي) لضبط الساعة تلقائياً إلى الوقت الحالي. إذا تم ضبط [INTERNET TIME SERVER] (خادم الإنترنت الخاص بالوقت) على [ON] (تشغيل)، يتم تعطيل هذه الوظيفة. 	
يعرض التاريخ والوقت الحالي. لا تعكس هذه البيانات التغييرات في إعدادات التاريخ والساعة إلى أن يتم الضغط على SET (ضبط) على وحدة التحكم عن بعد.	CURRENT DATE TIME (الوقت الحالي من اليوم)
يضبط التاريخ والوقت. عند ضبط [INTERNET TIME SERVER] (خادم الإنترنت الخاص بالوقت) على [ON] (تشغيل)، يتم تحديث الوقت.	UPDATE (تحديث)
يقوم بتغيير ساعة الوقت الفعلي تلقائياً لمطابقة ساعات التوقيت الصيفي.	DAYLIGHT SAVING (التوقيت الصيفي)
ملاحظة: اضبط [DATE & TIME] (الوقت والتاريخ) قبل تمكين [DAYLIGHT SAVING] (التوقيت الصيفي).	
يقوم بضبط الوقت الحالي تلقائياً، عندما تكون التوقيت الصيفي سارية، استناداً إلى تاريخي البدء والانتهاه المحددين في هذه القائمة.	DAYLIGHT SAVING (التوقيت الصيفي)
قم بتعيين الشهر واليوم والوقت عند بدء التوقيت الصيفي التوقيت الصيفي.	BEGIN MONTH/DAY/TIME (شهر البدء/يوم/الوقت)
قم بتعيين الشهر واليوم والوقت عند انتهاء التوقيت الصيفي التوقيت الصيفي.	END MONTH/DAY/TIME (شهر الإنهاء/يوم/الوقت)
قم بتعيين اختلاف التوقيت عند ضبط الساعة على الوقت الفعلي. عند بدء التوقيت الصيفي التوقيت الصيفي، يكون هذا هو مقدار الوقت الذي سيتم فيه ضبط الساعة في الوقت الحقيقي.	TIME DIFFERENCE (اختلاف التوقيت)
يضبط رقم تعريف الشاشة وتعيين الشاشة إلى مجموعات.	EXTERNAL CONTROL (التحكم الخارجي)
يضبط رقم تعريف الشاشة ما بين ١ إلى ١٠٠. يستخدم هذا الرقم بواسطة وحد التحكم عن بعد أيضاً عندما يكون في وضع التعريف.	MONITOR ID (معرّف الشاشة)
ملاحظة: يوصى به بشدة بحيث يمكن تحديد الشاشة بشكل فردي والتحكم بها.	
تعيين هذه الوظيفة للشاشات للمجموعات، مما يمنحك القدرة على إرسال الأوامر إلى جميع شاشات العرض، ومع ذلك فالشاشات التي لها معرف المجموعة المطابق فقط هي التي تنفذ الأمر. تسمح معرفات المجموعات Group ID باستهداف مجموعات معينة من الشاشات باستخدام أمر واحد، مما يوفر تشغيلاً متوازياً عالي السرعة. كما تفيد في سيناريوهات أخرى كالتحويل السريع بين مدخلات الفيديو أو تهيئات المصفوفة المتتابعة داخل جدار فيديو. لا يتم استخدام وظيفة [GROUP ID] (معرّف المجموعة) إلا عبر أوامر RS-232C الصادرة من برنامج التشغيل أو نظام التحكم. يمكن تعيين الشاشات في أي من مجموعات التعريف الـ ١٠ المتاحين، المصنفون من A-J. راجع ملف «External_Control.pdf» (انظر صفحة ٨٥) لمعرفة رموز أمر الشاشة.	GROUP ID (مجموعة التعريف)

SYSTEM MENU (قائمة النظام)	
<p>يُعيّن تلقائيًا جميع معرفات الشاشة و/أو عناوين IP في سلسلة LAN. قم بتمييز [START] (البداية) واضغط على SET (الضبط) في جهاز التحكم عن بعد لعرض قائمة [AUTO ID/IP SETTING] (إعداد ID/IP التلقائي).</p> <p>ملاحظة:</p> <ul style="list-style-type: none"> يجب إجراء جميع التغييرات على قائمة [AUTO ID/IP SETTING] (إعداد ID/IP التلقائي) على الشاشة الرئيسية، وهي أول شاشة في سلسلة LAN. يتم احتساب الترتيب التلقائي على التوالي بمقدار ١ بدءًا من الشاشة الرئيسية. تجنب إيقاف تشغيل الشاشات أو تحويلها إلى وضع الاستعداد وقت تفعيل [AUTO ID/IP SETTING] (إعداد ID/IP التلقائي) أو [AUTO ID/IP RESET] (إعادة الضبط التلقائي لـ ID/IP). لا تقاطع سلسلة LAN الخاصة بالشاشات عن طريق توصيل أجهزة الشبكة بين الشاشات. 	<p>AUTO ID/IP SETTING (إعداد ID/IP التلقائي)</p>
<p>يحدد الوظيفة التي سيتم ترقيمها تلقائيًا في سلسلة LAN. يتم تعيين كل رقم على التوالي بدءًا من الأرقام الأساسية المحددة في هذه القائمة.</p>	<p>SETTING ITEM (عنصر الإعداد)</p>
<p>يتم تعيين أرقام معرف الشاشة تلقائيًا لجميع الشاشات في سلسلة LAN ، بدءًا من الرقم المحدد لـ [BASE NUMBER] (الرقم الأساسي). هذا الخيار لا يغير عناوين IP الحالية.</p>	<p>MONITOR ID (معرف الشاشة)</p>
<p>يتم تعيين عناوين IP تلقائيًا لجميع الشاشات في سلسلة LAN. يتم تعيين الثماني بتات الثلاث الأولى باستخدام التنسيق في [BASE ADDRESS] (العنوان الأساسي)، وتبدأ الثمانية الرابعة من BASE NUMBER (الرقم الأساسي) وتزيد بمقدار ١ لكل شاشة لاحقة في سلسلة LAN. هذا الخيار لا يغير معرفات الشاشة الحالية.</p>	<p>IP ADDRESS (عنوان IP)</p>
<p>يتم تعيين كل من معرف الشاشة وعنوان IP لجميع الشاشات في سلسلة LAN، بدءًا من [BASE NUMBER] (الرقم الأساسي) و [BASE ADDRESS] (العنوان الأساسي).</p>	<p>ID and IP (IP و ID)</p>
<p>يضبط رقم البداية لمعرفة الشاشة و/أو عنوان IP. هذا هو الرقم المخصص لجهاز العرض الرئيسي. يقوم الترتيب التلقائي بتعيين أرقام متتالية، بدءًا من هذا الرقم والعدد يصل إلى ١، لكل شاشة في سلسلة LAN.</p> <p>عند تشغيل AUTO ID (المعرف التلقائي):</p> <ul style="list-style-type: none"> يمكن أن تتراوح أرقام الشاشة بين ١-١٠٠. ومع ذلك، يجب أن يكون للشاشة الرئيسية رقم بدء منخفض بما يكفي لتضمين جميع الشاشات في سلسلة LAN. يتم احتساب الترتيب التلقائي بمقدار ١ حتى يصل إلى ١٠٠. على سبيل المثال، إذا كان هناك ٢٠ شاشة في سلسلة LAN، فيجب أن يكون BASE NUMBER (الرقم الأساسي) ٨٠ أو أقل. <p>عند تشغيل AUTO IP (عنوان IP التلقائي):</p> <ul style="list-style-type: none"> هذه هي الثمانية الرابعة في عنوان IP. تم تعيين الثمانيات من واحد إلى ثلاثة في BASE ADDRESS (العنوان الأساسي). يتم تعيين BASE NUMBER (الرقم الأساسي) تلقائيًا للشاشة الرئيسية ويتم احتسابها بمقدار ١ حتى نهاية سلسلة LAN. إذا كانت الشاشة الرئيسية متصلة بشبكة، فتأكد من عدم وجود تعارض في عنوان IP قبل تشغيل AUTO IP (عنوان IP التلقائي). <p>عند تشغيل عنوان IP والمعرف:</p> <ul style="list-style-type: none"> BASE NUMBER (الرقم الأساسي) هو رقم البداية لكل من معرف الشاشة والتماني الرابعة من عنوان IP. نتيجة لذلك، إذا كانت الشاشة الرئيسية ستصل بشبكة، ولم تتوفر كتلة من عناوين IP برقم منخفض بما يكفي لبداية المعرف التلقائي، فمن المستحسن تشغيل AUTO ID (المعرف التلقائي) و AUTO IP (عنوان IP التلقائي) بشكل منفصل بدلاً من استخدام وظيفة مجمعة للمعرف التلقائي وعنوان IP التلقائي. 	<p>BASE NUMBER (الرقم الأساسي)</p>
<p>يضبط الثمانية الأولى على الثمانية الثالثة لعناوين IP المعينة أثناء الترتيب التلقائي. إذا كانت الشاشة الرئيسية متصلة بشبكة، فيجب أن تتطابق هذه الحقول مع أرقام عنوان IP للشبكة حتى يتم الوصول إلى الشاشات عبر شبكة LAN، مثل ١٩٢،١٦٨،٠ أو ١٠،٠،٠. تم ضبط الثمانية الرابعة على [BASE NUMBER] (الرقم الأساسي) ويتم احتسابها بمقدار ١ بدءًا من الشاشة الرئيسية.</p> <p>ملاحظة: يظهر [BASE ADDRESS] (العنوان الأساسي) عند تحديد [IP ADDRESS] (عنوان IP)، [ID و IP] (ID و IP) عند [SETTING ITEM] (عنصر الإعداد).</p>	<p>BASE ADDRESS (العنوان الأساسي)</p>
<p>قم بتمييز YES (نعم) ثم اضغط على SET (الضبط) في جهاز التحكم عن بعد لتنشيط وظيفة الأرقام التلقائية، والتي تكتشف أولاً عدد الشاشات المتصلة في سلسلة LAN قبل المتابعة.</p>	<p>ID/IP SETTING START (تشغيل إعداد ID/IP)</p>
<p>يعرض عدد الشاشات المكتشفة المتصلة في سلسلة LAN. إذا كان الرقم صحيحًا، فحدد CONTINUE (استمرار) ثم اضغط على SET (الضبط) في جهاز التحكم عن بعد لبداية الترتيب التلقائي.</p> <p>إذا كان عدد الشاشات غير صحيح، فتأكد من تشغيل جميع الشاشات وتحقق من اتصال كبل LAN بين الشاشات. ثم قم بتمييز RETRY (إعادة المحولة) واضغط على SET (الضبط) لإعادة تشغيل اكتشاف الشاشة.</p> <p>عند اكتمال [AUTO ID/IP SETTING] (إعداد ID/IP التلقائي)، FINISH (تنتهي) الحالة! سوف تظهر على الشاشة.</p> <p>ملاحظة: تجنب إيقاف تشغيل الشاشات أو تحويلها إلى وضع الاستعداد وقت تفعيل [AUTO ID/IP SETTING] (إعداد ID/IP التلقائي).</p>	<p>DETECTED MONITORS (الشاشات المكتشفة)</p>

SYSTEM MENU (قائمة النظام)	
يُعيد تعيين جميع معرفات الشاشة و/أو عناوين IP في سلسلة LAN. قم بتمييز START (البداية) واضغط على SET (الضبط) في جهاز التحكم عن بعد لعرض قائمة [AUTO ID/IP RESET] (إعادة تعيين ID/IP تلقائيًا).	AUTO ID/IP RESET (إعادة تعيين ID/IP تلقائيًا)
حدد العنصر الذي تريد إعادة تعيينه لجميع الشاشات في سلسلة LAN.	RESET ITEM (عنصر إعادة التعيين)
حدد YES (نعم) واضغط على SET (ضبط) لإعادة تعيين [RESET ITEM] (عنصر إعادة التعيين) المحدد. [MONITOR ID] (معرف الشاشة) سيغير جميع معرفات الشاشة إلى ١ (إعداد الوضع الافتراضي). سيغير [IP ADDRESS] (عنوان IP) كافة عناوين IP الخاصة بالشاشة إلى إعدادها السابق. سيعيد [ID and IP] (المعرف وعنوان IP) إعادة تعيين كل من معرفات الشاشة وعناوين IP.	ID/IP RESET START (تشغيل إعادة تعيين ID/IP)
عرض عدد الشاشات المكتشفة.	DETECTED MONITORS (الشاشات المكتشفة)
عند تحديد [ON] (تشغيل)، يتم نقل الأوامر المرسلَة إلى الشاشة الرئيسية إلى الشاشات الأخرى في سلسلة LAN.	COMMAND TRANSFER (نقل الأوامر)
يحدد اللغة المستخدمة في OSD (المعلومات المعروضة على الشاشة).	LANGUAGE (اللغة)
	OSD (المعلومات المعروضة على الشاشة)
يُتيح إيقاف OSD (المعلومات المعروضة على الشاشة) بعد فترة من التوقف. تتراوح خيارات الضبط المسبق من ١٠ - ١٢٠ ثانية.	OSD TIME (وقت المعلومات المعروضة على الشاشة)
يحدد الموضع الذي تظهر فيه OSD (المعلومات المعروضة على الشاشة) على الشاشة.	OSD POSITION (وضع قائمة المعلومات المعروضة على الشاشة)
تغيير حجم OSD (المعلومات المعروضة على الشاشة).	OSD SIZE (مقاس المعلومات المعروضة على الشاشة)
تحديد ما إذا كنت تريد إظهار المعلومات تلقائيًا أم لا عن الشاشة عندما تكون قيد التشغيل أو تغيير الدخل أو تغيير إشارة الدخل الحالي. تشمل المعلومات الدخل الحالي ومصدر الصوت ونسبة العرض إلى الارتفاع والدقة ومعدل التحديث. يتم عرض عنوان ID و IP الشاشة إذا لم تكن الإعدادات OFF (إيقاف التشغيل).	INFORMATION OSD (المعلومات المعروضة على الشاشة)
ملحوظة يتم عرض معلومات OSD عندما تضغط على زر DISPLAY (العرض) على وحدة التحكم عن بعد. لا يمكن إيقاف تشغيل وظيفة وحدة التحكم عن بعد.	
تحديد ما إذا كنت تريد إظهار [MONITOR ID] (معرف الشاشة) و [IP ADDRESS] (عنوان IP) عندما تكون [INFORMATION OSD] (معلومات الاتصال) (معلومات الاتصال) قيد [ON] (التشغيل) أو عندما تضغط على زر DISPLAY (العرض) على وحدة التحكم عن بعد. يتم تحديد معلومات في [EXTERNAL CONTROL] (التحكم الخارجي) أو [NETWORK INFORMATION] (معلومات الشبكة) في [NETWORK] (الشبكة).	COMMUNICATION INFO. (معلومات الاتصال)
تجعل OSD (المعلومات المعروضة على الشاشة) شفافة بصورة جزئية.	OSD TRANSPARENCY (شفافية البيانات المعروضة على الشاشة)
يحدد اتجاه OSD فيما بين الاتجاهين الأفقي والرأسي.	OSD ROTATION (تدوير المعلومات المعروضة على الشاشة)
تظهر المعلومات المعروضة على الشاشة في اتجاه أفقي.	LANDSCAPE (الاتجاه الأفقي)
تظهر المعلومات المعروضة على الشاشة في اتجاه رأسي.	PORTRAIT (الاتجاه الرأسي)
تظهر دليل مفاتيح أزرار التحكم في الشاشة عند عرض قائمة OSD (المعلومات المعروضة على الشاشة). يتواجد دليل المفاتيح مع لوحة التحكم في زر الشاشة ولا تتحرك إذا تغير OSD POSITION (وضع قائمة المعلومات المعروضة على الشاشة) وهو دليل مرئي للإشارة إلى وضع الأزرار لكي يمكن ضبط الخصائص بسهولة عند عدم استخدام وحدة التحكم عن بعد. ملاحظة: لا تتوافر هذه الوظيفة عندما يكون [OSD FLIP] (قلب المعلومات المعروضة على الشاشة) في وضع [ON] (تشغيل).	KEY GUIDE (دليل مفاتيح)

SYSTEM MENU (قائمة النظام)	
	CLONE SETTING (استنساخ الإعدادات)
نسخ بعض إعدادات قائمة OSD (المعلومات المعروضة على الشاشة) للشاشات الأخرى باستخدام وحدة تخزين USB (FAT32) أو كابل LAN. ملاحظة: سيتم إعادة تعيين تحديد الإعدادات المراد نسخها إلى الوضع الافتراضي عند إيقاف تشغيل الشاشة.	CLONE SETTING (استنساخ الإعدادات)
هناك خياران، «CURRENT» (الحالي) و «ALL» (الكل).	TARGET INPUT (الدخل الهدف)
CURRENT (الحالي): ينسخ فقط بيانات الدخل الحالية.	
ALL (الكل): نسخ البيانات لكافة الدخولات.	
نسخ الإعدادات المحددة.	INPUT (الدخل)
	PICTURE (الصورة)
	AUDIO (الصوت)
	SCHEDULE (الجدولة)
	SLOT (الفتحة)
	NETWORK (الشبكة)
	PROTECT (الحماية)
	SYSTEM (النظام)
	HTTP
يقوم بتصدير إعدادات الشاشة إلى وحدة تخزين USB متصلة أو شاشات متصلة عن طريق شبكة الاتصال المحلية.	COPY START (بدء النسخ)
قم بتظليل والضغط على SET (تعيين) لتحديد كل إعداد في حاجة إلى نسخه للشاشات الأخرى أو حدد [ALL INPUT] (كل الدخل). قم بتظليل [YES] (نعم) واضغط على SET (تعيين) لبدء نسخ الإعدادات.	
تعيين [OFF] (إيقاف) أو [ON] (تشغيل) LED (مؤشر بيان الحالة) يشير أن الشاشة قيد التشغيل وفي وضع التشغيل. لن يضيء LED (مؤشر بيان حالة) طاقة الشاشة إذا كانت الإعدادات مضبوطة على [OFF] (إيقاف).	POWER INDICATOR (مؤشر الطاقة)
يتيح لك كتم صوت الشاشة وخرج الفيديو.	MUTE SETTING (إعدادات كتم الصوت)
AUDIO (الصوت): يكتم خرج الصوت عند الضغط على زر MUTE (الكتم) في وحدة التحكم عن بعد.	
VIDEO (فيديو): يكتم خرج الفيديو عند الضغط على زر MUTE (الكتم) في وحدة التحكم عن بعد.	
AUDIO & VIDEO (صوت وفيديو): يكتم خرج الصوت والفيديو عند الضغط على زر MUTE (الكتم) في وحدة التحكم عن بعد.	
ملاحظة: يتم تحرير إعداد MUTE (كتم الصوت) في الحالات التالية:	
<ul style="list-style-type: none"> إذا قمت بتغيير [INPUT] (الدخل)، قم بـ off (إيقاف تشغيل) / on (تشغيل) مفتاح الطاقة الرئيسي، قم بـ off (إيقاف تشغيل) / on (تشغيل) بواسطة الزر الموجود في جهاز التحكم عن بعد أو الوحدة الرئيسية، والعودة من توفير الطاقة، وتغيير [MUTE SETTING] (إعدادات كتم الصوت)، وتغيير [AUDIO MODE] (وضع الصوت)، عند تغيير مستوى الصوت باستخدام وحدة التحكم عن بعد أو مفتاح الوحدة الرئيسية، أو عند تغيير إشارة الفيديو (الدقة / تردد المسح). 	
	USB
حدد الجهاز الذي تريد استخدامه للتحكم في الشاشة والجهاز المتصل بـ USB-A.	PC SOURCE (مصدر الكمبيوتر)
AUTO (تلقائي): يختار تلقائيًا نوع PC SOURCE مصدر جهاز الكمبيوتر.	
EXTERNAL PC (جهاز كمبيوتر خارجي): حدد هذا الخيار لاستخدام PC جهاز كمبيوتر عندما يكون متصلاً بمنفذ USB2.	
OPTION (الخيار): حدد هذا الخيار لاستخدام لوحة الخيارات. إذا لم يتم تثبيت لوحة خيارات، فلن يتوفر OPTION (الخيار) كتحديد.	
COMPUTE MODULE (وحدة ج): حدد هذا الخيار عند تثبيت وحدة Raspberry Pi Compute Module (وحدة الحساب Raspberry pi) ولوحة الواجهة. إذا لم يتم تثبيت وحدة Raspberry Pi Compute Module، فلن تكون COMPUTE MODULE (وحدة الحساب) متاحة كتحديد.	
ملاحظة: <ul style="list-style-type: none"> تعتمد الخيارات المتاحة على ما إذا كانت مصادر الكمبيوتر الداخلية مثبتة في الشاشة أو جهاز متصل بـ USB-B. يتحول محور تحميل USB الداخلي إلى جهاز متصل بـ USB-B عند ضبط [EXTERNAL PC] (جهاز كمبيوتر خارجي). 	
يعد الطاقة إلى منفذ خدمة USB (A). قم بتعيين [ON] (تشغيل) لإمداد الطاقة أثناء وضع الاستعداد.	USB POWER (طاقة USB)
ملاحظة: يعتمد استهلاك الطاقة بواسطة الأجهزة المتصلة بهذا المنفذ على أجهزة USB.	
قم بتمكين هذا الخيار للسماح بالتحكم في الشاشة بواسطة جهاز متصل بمنفذ USB-B.	EXTERNAL CONTROL (التحكم الخارجي)
يحدث البرامج الثابتة بتوصيل جهاز تخزين USB (FAT32) التي تحتوي على ملفات صور FIRMWARE (البرامج الثابتة) (ملف PAC) للشاشة.	UPDATE FIRMWARE (تحديث البرامج الثابتة)
إعادة ضبط كل إعدادات SYSTEM (النظام) بالعودة إلى ضبط المصنع باستثناء [LANGUAGE] (اللغة)، [OSD ROTATION] (تنوير قائمة المعلومات المعروضة على الشاشة)، [KEY GUIDE] (الدليل الرئيسي)، [DATE & TIME] (التاريخ والوقت) و [DAYLIGHT SAVING] (التوقيت الصيفي).	RESET (إعادة التعيين)
	FACTORY RESET (إعادة تعيين إعدادات المصنع)
تعود جميع العناصر إلى وضع شحن المصنع.	RESET (إعادة التعيين)

المعلومات الصادرة عن الجهة المصنعة بشأن إعادة التدوير والطاقة

يشمل هذا الفصل:

- «التخلص من منتج NEC القديم» في صفحة ١٠٩
- «توفير الطاقة» في صفحة ١٠٩
- «علامة WEEE (في دول الاتحاد الأوروبي) (طبقاً للتوجيه الأوروبي ٢٠١٢/١٩/EU والتعديلات)» في صفحة ١١٠

تلتزم شركة NEC DISPLAY SOLUTIONS بشدة تجاه حماية البيئة وتعتبر إعادة التدوير من أهم أولويات الشركة لتقليل العبء الواقع على البيئة إلى أدنى حد ممكن. وفي هذا الإطار، فإننا نكرس أنفسنا لصناعة منتجات صديقة للبيئة ونواصل السعي جاهدين للمعاونة على تحديد وتطبيق أحدث المعايير القياسية الصادرة عن جهات مثل ISO (المنظمة الدولية للتوحيد القياسي) وTCO (اتحاد النقابات السويدية).

التخلص من منتج NEC القديم

إن الهدف المنشود من عملية إعادة التدوير هو تحقيق الفائدة للبيئة عن طريق إعادة استخدام الخامات وتطويرها وإعادة تهيئتها واستخلاص أهم ما تحتويه. هذا وتضمن المواقع المخصصة لإعادة التدوير، التعامل بشكل سليم مع المكونات الضارة بالبيئة والتخلص منها بشكل آمن. وسعيًا إلى ضمان أفضل مستوى من إعادة تدوير منتجاتنا، تقدم شركة NEC DISPLAY SOLUTIONS العديد من الإجراءات الخاصة بإعادة التدوير، فضلاً عن الإرشادات الخاصة بكيفية التعامل مع المنتج عند انتهاء عمره الافتراضي بشكل لا يضر البيئة.

للحصول على كافة المعلومات المتعلقة بالتخلص من المنتج، ومرافق إعادة التدوير الموجودة في كل دولة، يُرجى زيارة موقعنا الإلكتروني:

<https://www.nec-display-solutions.com/p/greenvision/en/greenvision.xhtml> (في أوروبا)

<https://www.nec-display.com> (في اليابان)

<https://www.necdisplay.com> (في الولايات المتحدة الأمريكية).

توفير الطاقة

تتميز هذه الشاشة بقدرة متطورة على توفير الطاقة، وعند إرسال إشارة إدارة طاقة الشاشة إلى شاشة العرض، يتم تنشيط وضع Energy Saving (توفير الطاقة)، ثم تدخل شاشة العرض في هذا الوضع.

للحصول على مزيد من المعلومات، تفضلوا بزيارة المواقع الإلكترونية التالية:

<https://www.necdisplay.com/> (في الولايات المتحدة الأمريكية)

<https://www.nec-display-solutions.com/> (في أوروبا)

<https://www.nec-display.com/global/index.html> (في جميع أنحاء العالم)

للاطلاع على متطلبات ErP (الشبكة في وضع الاستعداد):

باستثناء الشروط المذكورة أدناه:

تم ضبط [POWER SAVE] (توفير الطاقة) على [DISABLE] (تعطيل).
الشاشة مزودة بلوحة خيارات.

تم ضبط [USB POWER] (طاقة USB) على [ON] (تشغيل).

تم ضبط [CEC] على [MODE1] (الوضع ١) و [MODE2] (الوضع ٢).

تم ضبط [DisplayPort VERSION] (إصدار منفذ DisplayPort) على [MST 1.2] أو [MST 1.4].

تم ضبط [SLOT POWER] (فتحة الطاقة) على [ON] (تشغيل).

[QUICK START] (بدء التشغيل السريع) تم تعيينه إلى [ENABLE] (تمكين).

استهلاك الطاقة (الإضاءة باللون الأصفر الكهرماني): ٢,٠ وات أو أقل.
وقت وظيفة إدارة الطاقة: ٣٠ ثوانٍ. (الإعداد الافتراضي).

استهلاك الطاقة (يومض باللون الكهرماني): ٦ وات أو أقل
وقت وظيفة إدارة الطاقة: ٤ دقائق. (الإعداد الافتراضي).
(باستثناء حالة أن يكون بالشاشة منافذ دخل لإشارات متعددة.)

علامة WEEE (في دول الاتحاد الأوروبي) (طبقاً للتوجيه الأوروبي 2012/19/EU والتعديلات)

التخلص من المنتج بعد استعماله: داخل الاتحاد الأوروبي

ينص التشريع الأوروبي المطبق في كل الدول الأعضاء في الاتحاد الأوروبي على التخلص من مخلفات المنتجات الكهربائية والإلكترونية التي تحمل العلامة (الموجودة إلى جهة اليمين) بعيداً عن الفضلات المنزلية العادية، ويشمل ذلك الشاشات والملحقات الكهربائية مثل كبلات الإشارة أو كبلات الطاقة، عند التخلص من أي من هذه المنتجات، يرجى اتباع إرشادات السلطات المحلية في دولتك، أو استشارة المحل الذي اشتريت منه المنتج، أو اتباع اللوائح المنظمة لذلك أو الاتفاقيات الخاصة بذلك، إن وجدت. لا تنطبق العلامة الموجودة على المنتجات الإلكترونية إلا على الدول الأعضاء في الاتحاد الأوروبي حالياً.



خارج الاتحاد الأوروبي

إذا رغبت في التخلص من المنتجات الكهربائية والإلكترونية المستعملة خارج الاتحاد الأوروبي، يرجى الاتصال بالسلطات المحلية في دولتك والتعرف على الأسلوب السليم للتخلص من هذه المنتجات.

للمستخدمين الأوروبيين: يشير الصندوق الذي يوضع عليه علامة X أن البطاريات المستخدمة لا ينبغي إلقائها مع النفايات المنزلية العادية! فهناك نظام منفصل لتجميع البطاريات المستخدمة للسماح بمعالجتها وإعادة تدويرها بطريقة صحيحة وبما يتوافق مع التشريعات.



يجب التخلص من البطاريات المستعملة وفقاً لتوجيه الاتحاد الأوروبي 2006/66/EC. لذا ينبغي عزل البطاريات لتجميعها من قبل الخدمة المحلية الخاصة بهذا الغرض.